

TRADUCTION DE LA VERSION ORIGINALE



Notice d'utilisation

Tables élévatrices hydrauliques à pédale ou sur batterie

Types HS 1200 GRANDE | FH et HS 1200 GRANDE | AH



Valable pour les tables élévatrices : **HS 1200 GRANDE | FH et HS 1200 GRANDE | AH**

Reinhold Beck Maschinenbau GmbH

Im Grund 23 | DE -72505 Krauchenwies

Tel. : +49 (0) 7576 / 962 978 - 0 | Fax : +49 (0) 7576 / 962 978 - 90

E-Mail : info@beck-maschinenbau.de | Web : <https://www.beck-maschinenbau.de>

Table des matières

1	Introduction.....	4
1.1	Mentions légales	4
1.2	Illustrations	4
2	Symboles	4
2.1	Symboles en général	4
2.2	Symboles dans les consignes de sécurité	5
3	Généralités	6
3.1	Avantages.....	6
3.2	Application	6
3.3	Groupe cible et connaissances préalables.....	6
3.4	Exigences envers les opérateurs	6
3.5	Indications pour la prévention des accidents	7
3.6	Dispositions générales de sécurité	7
3.7	Équipement standard.....	7
3.8	Options et accessoires.....	7
4	Sécurité.....	8
4.1	Consignes de sécurité de base	8
4.2	Champ d'application et utilisation conforme	8
4.3	Utilisation non conforme	8
4.4	Conséquences en cas de non-respect	9
4.5	Transformations et modifications de la table élévatrice	9
4.6	Répartition de la charge et influence sur la charge nominale	9
4.7	Zones dangereuses.....	10
4.8	Risques résiduels.....	11
4.8.1	Respecter les prescriptions de protection de l'environnement.....	11
4.9	Mesures organisationnelles	12
4.10	Sélection du personnel et qualification - obligations fondamentales.....	12
5	Caractéristiques techniques	13
5.1	Fabricant et plaque signalétique	13
6	Transport jusqu'au lieu d'installation	14
6.1	Décharger la table élévatrice	14
6.2	Exigences relatives au lieu d'installation	15
6.3	Stockage intermédiaire	15
6.3.1	Stockage à court terme	15
6.3.2	Stockage à long terme	15
6.4	Arrimage dans un véhicule de transport	15
7	Composants et éléments de commande	16
7.1	Modèle HS 1200 GRANDE FH	16
7.2	Modèle HS 1200 GRANDE AH	17
8	Installation et mise en service	18
9	Utilisation	18
9.1	Mise en marche de la table élévatrice HS 1200 GRANDE AH.....	18
9.2	Charger et décharger la table élévatrice	18

9.3	Déplacement de la table élévatrice par des roues pivotantes.....	18
9.4	Lever et abaisser la plate-forme de la table élévatrice.....	19
9.4.1	HS 1200 GRANDE FH.....	Fehler! Textmarke nicht definiert.
9.4.2	HS 1200 GRANDE AH.....	19
10	Mesures à prendre après l'exploitation.....	20
10.1	Mesures générales.....	20
10.2	Mesures à prendre pour les modèles hydrauliques à batterie (AH).....	20
11	Dépannage.....	21
12	Maintenance et réparation.....	22
12.1	Cliquets d'arrêt pour sécuriser la plate-forme.....	22
12.1.1	Remplacer le vérin hydraulique.....	22
12.2	Intervalles de maintenance.....	22
13	Chargeur de batterie.....	23
13.1	CTEK MXS 5.0 - Manuel d'utilisation.....	23
14	Mise hors service.....	29
15	Démontage et élimination.....	29
16	Options et accessoires.....	30
16.1	Plateaux de travail.....	30
	Déclaration de conformité CE.....	37

Table des illustrations

Figure 1 : charge admissible avec répartition de la charge.....	9
Figure 2 : plaque signalétique.....	13
Figure 3 : composants et éléments de commande HS 1200 GRANDE FH.....	16
Figure 4 : composants et éléments de commande HS 1200 GRANDE AH.....	17
Figure 5 : interrupteur principal.....	18
Figure 6 : pédale de réglage.....	19
Figure 7 : unité de bouton-poussoir.....	19
Figure 8 : retirer la poignée.....	20
Figure 9 : cliquet d'arrêt.....	22

Révisions :

Révision	Auteur	Modification	Date
001	AG	Version originale allemande traduite	26.05.2023

1 Introduction

Les informations contenues dans ce manuel d'utilisation permettent une utilisation sûre, conforme et économique de votre table élévatrice. Le respect des explications, des remarques et des prescriptions

- évite les risques et les pannes
- réduit les coûts de réparation et les temps d'arrêt
- augmente la fiabilité et la durée de vie

de la table élévatrice.

L'exploitant doit s'assurer que les personnes chargées de l'utilisation, de la maintenance et de la réparation de la table élévatrice lisent ces instructions de service. Cette notice d'utilisation ainsi que les éventuelles annexes et documents complémentaires doivent être conservés de manière bien accessible sur le lieu d'utilisation de la table élévatrice.

	<p>La méconnaissance ou le non-respect de cette notice d'utilisation peut entraîner certains risques d'accident lors de la manipulation de la table élévatrice. Avant la mise en service, il convient de lire attentivement cette notice d'utilisation ainsi que les éventuelles annexes et documents complémentaires. Les instructions, en particulier les consignes de sécurité, doivent être respectées !</p> <p>La manipulation de la table élévatrice au sens de cette notice d'utilisation comprend :</p> <ul style="list-style-type: none"> • l'installation et la mise en service, • le fonctionnement et l'utilisation correcte, • l'influence sur les conditions de fonctionnement, • l'entretien, le dépannage et la maintenance.
---	--

En plus de la notice d'utilisation et des règlements contractuels en vigueur dans le pays d'utilisation et au site d'exploitation concernant la prévention des accidents, les règlements techniques reconnus pour un travail en toute sécurité et selon les règles de l'art doivent également être considérés.

1.1 Mentions légales



Tous les contenus de ce mode d'emploi sont soumis aux droits d'utilisation et d'auteur de Beck Maschinenbau GmbH. Toute reproduction, modification, réutilisation et publication dans d'autres médias électroniques ou imprimés ainsi que leur publication sur Internet nécessitent l'accord écrit préalable de Reinhold Beck Maschinenbau GmbH.

1.2 Illustrations

Toutes les photos, illustrations et tous les graphiques contenus dans ce document sont simplement à des fins d'éclaircissement et d'une meilleure compréhension. Ils peuvent dans certaines circonstances différer de l'état actuel de la machine.

2 Symboles

2.1 Symboles en général

Symbole	Signification
	Signalise les passages de la notice d'utilisation auxquels vous devez accorder une attention particulière afin d'éviter tout dysfonctionnement ou détérioration de la machine.
	Renvois par des liens à des chapitres, des sections ou des illustrations au sein de ce de document.
	Renvoi à une référence sur un document séparé ou une source externe d'un fournisseur tiers.

2.2 Symboles dans les consignes de sécurité

La table élévatrice est conçue et fabriquée selon l'état actuel de la technique. Toutefois, des risques résiduels peuvent survenir lors de la manipulation. Dans ce manuel d'utilisation, les dangers potentiels et les risques résiduels sont signalés aux endroits appropriés. Les consignes de sécurité sont accompagnées des symboles de danger correspondants, qui doivent être compris comme suit :

Symbole	Consigne de sécurité
	La lecture et l'utilisation de la notice d'utilisation sont obligatoires pour le personnel de service. <i>Le non-respect de ce point peut entraîner des blessures mortelles et des dommages matériels.</i>
	Symbole de danger général qui requiert la plus grande attention ! <i>Le non-respect de cette consigne peut entraîner des blessures légères, voire mortelles, ainsi que des dommages matériels.</i>
	Indication des dangers potentiels liés à la tension électrique ! <i>Le non-respect de cette consigne peut entraîner des blessures mortelles et des dommages matériels.</i>
	Indication d'une zone interdite sous une charge soulevée ! <i>Il est interdit de marcher dessus ! Il existe un risque accru de blessure, voire de mort.</i>
	Indication d'une zone interdite sur une plate-forme ! <i>Il est interdit de marcher dessus ! Il existe un risque accru de blessure, voire de mort.</i>
	Indication d'un éventuel risque d'écrasement ! <i>En cas de non-respect, il y a un risque accru de blessure des mains et des doigts !</i>
	Indication d'un éventuel risque d'écrasement ! <i>En cas de non-respect, il y a un risque accru de blessure pour les pieds et les orteils !</i>
	Risque possible d'écrasement dans la zone des objets fixes ! <i>Risque de dommages corporels et, le cas échéant, de dommages matériels supplémentaires.</i>
	Indication d'un danger potentiel lié à la circulation des chariots élévateurs ! <i>Le non-respect de cette consigne peut entraîner des blessures mortelles.</i>
	L'indication signale un danger potentiel dû à des charges suspendues ! <i>Le non-respect de cette consigne peut entraîner des blessures mortelles.</i>
	Remarque indique qu'il est possible de trébucher ou de glisser sur le sol ! <i>Le non-respect de cette consigne peut entraîner des blessures légères à graves.</i>
	Indication d'une éventuelle pollution de l'environnement ! <i>En cas de non-respect, risque de pollution de l'environnement et de la nappe phréatique !</i>
	Mention de l'obligation de porter des chaussures de sécurité ou des gants de protection ! <i>Le non-respect de cette consigne augmente le risque de blessures aux pieds resp. aux mains !</i>
	Risque d'incendie ! Ne pas fumer et ne pas allumer de flamme nue.
	Accès interdit aux personnes non autorisées ! <i>Risque de dommages corporels et, le cas échéant, de dommages matériels supplémentaires.</i>

3 Généralités



La notice d'utilisation doit être lue attentivement et comprise avant l'utilisation de la table élévatrice ! En cas de doute, veuillez-vous adresser au fabricant.

La table élévatrice ergonomique à ciseaux HS 1200 GRANDE est non seulement largement dimensionnée avec une plate-forme de 2000 x 1000 mm, mais elle dispose également d'une capacité de charge très élevée de 1200 kg maximum. Elle est donc particulièrement bien adaptée aux applications de charges lourdes sur de grandes surfaces. Sa construction solide en ciseaux simples et sa mobilité grâce à deux roues pivotantes et deux roues fixes en font une aide universelle pour d'innombrables applications dans l'industrie et l'artisanat, par exemple pour les travaux de maintien, de montage et de remise en état. D'autres plateaux de travail et panneaux perforés sont disponibles en option (options et accessoires voir chapitre ⇒ 16).

3.1 Avantages

- Réglage en hauteur ménageant le dos, hydraulique à pied (version FH) ou à batterie (version AH)
- La construction stable des ciseaux simples offre une longue durée de vie malgré une charge élevée
- Adaptation régulière à la hauteur, même en cas de répartition inégale des charges
- Domaines d'utilisation individuels réalisables grâce à différents plateaux de travail
- Mobilité grâce à deux roues pivotantes avec frein et deux roues fixes
- Convient pour les applications lourdes jusqu'à 1200 kg maximum
- Groupe hydraulique de haute qualité monté sur le côté

3.2 Application

La table élévatrice peut être utilisée pour tous les travaux qui correspondent à son utilisation conforme à la section ⇒ 4.2. Il peut être utilisé comme outil de travail pour transporter, soulever et abaisser des charges, mais aussi comme table de montage réglable en hauteur. Les domaines d'application typiques sont les postes de travail dans la fabrication, le montage et la maintenance, où un réglage précis de la hauteur est particulièrement important pour un travail ergonomique ainsi qu'une grande flexibilité et mobilité.

La table élévatrice ne doit pas être utilisée pour des travaux qui ne correspondent pas à son utilisation conforme (voir section ⇒ 4.2).

3.3 Groupe cible et connaissances préalables

Cette notice d'utilisation s'adresse au personnel de commande et d'entretien de la table élévatrice. Le personnel de service doit être désigné par l'exploitant. Le personnel de service doit remplir les conditions suivantes :

- Connaissances techniques et mécaniques de base ainsi que connaissances des termes techniques correspondants
- Lire et comprendre cette notice d'utilisation

Pour acquérir les connaissances nécessaires à l'utilisation de cette table élévatrice, l'exploitant doit effectuer les opérations suivantes :

- Formation au produit pour chaque opérateur (y compris le personnel externe éventuel)
- Formation régulière à la sécurité

3.4 Exigences envers les opérateurs

- ⚠ L'opérateur est responsable de l'utilisation sûre de la table élévatrice !
- ⚠ La table élévatrice ne doit être utilisée que par du personnel formé et ayant lu ce manuel d'utilisation et d'entretien.
- ⚠ L'inspection, la maintenance, le nettoyage et la réparation ne peuvent être effectués que par du personnel technique qualifié ayant reçu une formation spécifique au produit ainsi qu'une formation mécanique et/ou électrique.
- ⚠ Pour la planification et le contrôle des travaux, il convient de faire appel à des spécialistes ayant reçu une formation spécifique au produit et de les rendre responsables.
- ⚠ L'âge minimum légal doit être respecté.
- ⚠ Les dispositions nationales de protection des travailleurs doivent être respectées.

3.5 Indications pour la prévention des accidents

Pour l'exploitation, il faut notamment tenir compte des points suivants, qui contribuent à éviter les accidents :

- ⚠ Empêchez les personnes non autorisées d'accéder à la table élévatrice.
- ⚠ Maintenez les personnes étrangères à l'entreprise à l'écart des zones de danger et des zones dangereuses.
- ⚠ Informez à plusieurs reprises les personnes étrangères présentes des risques résiduels existants (voir section ⇒ 4.8 « Risques résiduels »).
- ⚠ Organisez des formations et des instructions récurrentes pour les personnes qui doivent se trouver dans la zone de la table élévatrice, qui seront également consignées.
- ⚠ Les nouveaux employés doivent être formés en interne à l'utilisation d'une table élévatrice et cette formation doit être documentée.
- ⚠ Il est interdit de monter sur la table élévatrice, de transporter ou de soulever des personnes.

3.6 Dispositions générales de sécurité

En général, les règles de sécurité et les obligations suivantes s'appliquent lors de l'utilisation de la table élévatrice :

- ⚠ La table élévatrice ne doit être utilisée que si elle est en parfait état de fonctionnement.
- ⚠ Il est interdit d'enlever, de modifier, de ponter ou de contourner tout dispositif de protection, de sécurité ou de surveillance.
- ⚠ Il est interdit de transformer ou de modifier la table élévatrice sans l'autorisation écrite du fabricant / fournisseur.
- ⚠ Les dysfonctionnements ou les dommages doivent être immédiatement signalés à l'exploitant. Ceux-ci doivent être immédiatement éliminés et, le cas échéant, réparés.
- ⚠ Les travaux de réparation et de maintenance sur les composants électriques et hydrauliques ne doivent être effectués que par un personnel autorisé et formé.
- ⚠ Les travaux de réparation et de maintenance ne peuvent être effectués que si la table élévatrice a été préalablement sécurisée au moyen d'un cliquet d'arrêt (voir section ⇒ 12.1).
- ⚠ Les travaux de maintenance doivent être effectués conformément aux instructions de maintenance et être documentés.
- ⚠ Pour les réparations, seules les pièces de rechange d'origine du fabricant doivent être utilisées.
- ⚠ Seules des personnes instruites, formées ou qualifiées sont autorisées à travailler sur la table élévatrice.
- ⚠ L'utilisation de la table élévatrice est soumise aux dispositions nationales respectives de protection des travailleurs ainsi qu'aux prescriptions nationales de sécurité et de prévention des accidents.

3.7 Équipement standard

- Réglage en hauteur régulier, même en cas de répartition inégale des charges ou de chargement excentré
- Les modèles de base disposent d'un plateau de travail en tôle métallique de 4 mm d'épaisseur.
- Réglage en hauteur en continu hydraulique au pied (FH) ou hydraulique sur batterie (AH)
- Deux roues pivotantes avec freins et deux roues fixes pour une utilisation mobile
- Cliquets d'arrêt pour la sécurité lors des travaux de maintenance
- Construction stable à ciseaux simples avec poignée de poussée
- Groupe hydraulique de haute qualité
- Utilisation polyvalente et flexible
- Construction conforme aux normes CE

3.8 Options et accessoires

- Pour les plateaux de travail en option et autres accessoires, voir chapitre ⇒ 16 « Options et accessoires ».

4 Sécurité

4.1 Consignes de sécurité de base

Les tables élévatrices peuvent présenter des risques si elles ne sont pas utilisées correctement. Respectez donc les consignes de sécurité mentionnées dans ce chapitre et les prescriptions de prévention des accidents de votre association professionnelle !



Le fabricant décline toute responsabilité pour les dommages et les dysfonctionnements dus au non-respect de la notice d'utilisation.

4.2 Champ d'application et utilisation conforme

Les tables élévatrices réglables en hauteur de la série HS sont, grâce à leur conformité à la directive sur les machines 2006/42/CE, des aides techniques adaptées aussi bien aux possibilités d'utilisation dans l'entreprise et l'artisanat qu'à des fins de formation dans les établissements scolaires.



Une utilisation non conforme peut mettre en danger des personnes et entraîner un défaut ou un endommagement de la table élévatrice.

- ⚠ Les travaux sur la table élévatrice ne peuvent être effectués qu'à des postes de travail suffisamment éclairés.
- ⚠ La table élévatrice est destinée à l'usinage, à l'équipement, au montage et au transport de sous-ensembles, de pièces et de composants similaires ainsi qu'au levage, à l'abaissement et au déplacement de charges.
- ⚠ La table élévatrice ne doit être utilisée que sur des sols horizontaux pour soulever des charges.
- ⚠ La table élévatrice ne doit être déplacée que lorsque la charge est abaissée.
- ⚠ La table élévatrice doit être positionnée librement dans l'espace lors du levage et de l'abaissement. Cela signifie que le positionnement de la table élévatrice ne doit pas provoquer d'arêtes de cisaillement ou d'écrasement.
- ⚠ La charge maximale (voir ⇒ 5 « Caractéristiques techniques ») avec le centre de gravité de la charge au milieu de la table élévatrice ne doit pas être dépassée. En cas de chargement irrégulier de la table élévatrice, en dehors du centre de gravité de la charge, la capacité de charge est réduite jusqu'à 33 % de la capacité de charge maximale (voir ⇒ Figure 1).
- ⚠ La table élévatrice n'est pas destinée au déplacement et au transport de personnes.
- ⚠ La table élévatrice ne doit pas être utilisée dans des zones de travail présentant un risque d'explosion.
- ⚠ Toute utilisation dépassant ce cadre est considérée comme non conforme et interdite.

4.3 Utilisation non conforme

Il y a utilisation non conforme lorsque la table élévatrice est utilisée d'une manière différente de celle prescrite dans cette notice d'utilisation et dans la section ⇒ 4.2, par exemple dans les cas suivants

- ⚠ Utilisation et emploi à des fins privées resp. non professionnelles,
- ⚠ Utilisation en violation des prescriptions de la notice d'utilisation,
- ⚠ Utilisation après des transformations ou des modifications non autorisées, dépassement de la charge maximale admissible (voir ⇒ 5 « Caractéristiques techniques »)
- ⚠ Accès à la table élévatrice
- ⚠ Transport ou déplacement de personnes avec la table élévatrice

En cas d'utilisation non conforme de la table élévatrice, toute demande de garantie, de responsabilité et autres droits à dommages et intérêts de l'utilisateur à l'encontre du fabricant est exclue !

4.4 Conséquences en cas de non-respect

Si la table élévatrice n'est pas utilisée, entretenue ou réparée conformément aux règles de sécurité, de manière non conforme, inappropriée ou abusive, les conséquences suivantes peuvent en découler

- ⚠ des risques pour la santé des opérateurs
- ⚠ des risques pour la table élévatrice et les objets qui l'entourent
- ⚠ des perturbations du fonctionnement de la table élévatrice

En cas d'utilisation abusive de la table élévatrice, toute demande de garantie, de responsabilité ou d'autres dommages et intérêts de l'utilisateur à l'encontre du fabricant est exclue !

4.5 Transformations et modifications de la table élévatrice

- ⚠ N'utiliser la table élévatrice que dans son état d'origine, c'est-à-dire telle qu'elle a été livrée !
- ⚠ Le type et la nature des composants de la table élévatrice ne doivent pas être modifiés.
- ⚠ Seules les pièces de rechange et accessoires d'origine du fabricant (voir chapitre ⇒ 16) peuvent être utilisées. Toute divergence est interdite !

	<p>Les modifications ou transformations arbitraires par l'utilisateur, sans l'accord écrit du fabricant, sont interdites et excluent tout droit à la garantie, à la responsabilité et à d'autres dommages et intérêts de l'utilisateur envers le fabricant !</p>
---	---

4.6 Répartition de la charge et influence sur la charge nominale

La valeur nominale de la charge maximale admissible de 1200 kg est basée sur une charge uniformément répartie sur la plate-forme de la table élévatrice. Si la charge ne peut pas être répartie uniformément sur la plate-forme, la charge maximale autorisée doit être réduite conformément aux figures ci-dessous.

Figure 1 : charge admissible avec répartition de la charge

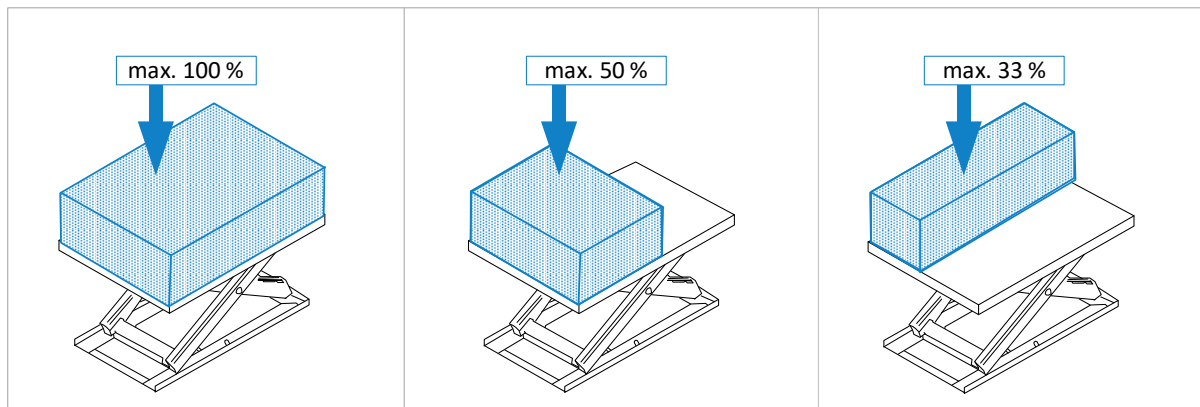

Répartition uniforme

La charge est répartie uniformément sur toute la surface de la plate-forme.

→ 100 % de la charge nominale sont autorisés.

Répartition inégale

La charge est répartie transversalement sur la moitié de la plate-forme.





→ 50 % de la charge nominale sont autorisés.

Répartition inégale

La charge est répartie longitudinalement sur la moitié de la plate-forme.

→ 33 % de la charge nominale sont autorisés.

4.7 Zones dangereuses

Source	Champ	Cause	Risque	Prévention
Pompe à pied  	<i>Seulement pour le modèle HS 1200 GRANDE / FH :</i> Pédale de réglage en hauteur Pédale de réglage en hauteur	Glissement de la pédale Trébucher et s'accrocher	Blessures aux pieds et aux jambes. Blessures aux pieds et aux jambes ainsi que contusions et fractures dues à des trébuchements / chutes	Garder la pédale et les chaussures au sec. Porter des chaussures de travail antidérapantes. Replier la pédale vers l'intérieur après utilisation
Mécanique 	Cisaille de levage / châssis	Points d'écrasement et de cisaillement.	Perte de membres, écrasement des mains, risque accru de blessures pouvant entraîner la mort.	Pendant le fonctionnement, ne pas se placer sous le plateau resp. mettre la main dans les ciseaux ou se déplacer avec le corps dans cette zone. Avant d'effectuer des travaux d'entretien, toujours verrouiller d'abord le cliquet de sécurité (voir section ⇨ 12.1)
Hydraulique 	Sur les vérins hydrauliques ainsi que sur toutes les pièces, joints et conduites en contact avec l'huile.	L'huile peut être projetée à haute pression si le cylindre ou les joints sont endommagés.	Blessures et empoisonnement des yeux.	Porter des lunettes de protection ou un écran facial. Faire réparer immédiatement les pièces et/ou les joints endommagés (uniquement par du personnel spécialisé !).
Électrique 	<i>Seulement pour le modèle HS 1200 GRANDE / AH :</i> Sur la prise secteur et le câble d'alimentation du chargeur de batterie ainsi que sur les bornes polaires de la batterie 12 V.	Tension électrique (230 VAC) sur le chargeur de batteries ainsi qu'intensité de courant élevée aux bornes de la batterie et sur les câbles qui la relient.	Électrocution avec risque accru de blessures, voire de pouvant aller jusqu'à la mort.	Éviter l'humidité Faire réparer immédiatement les pièces / isolations défectueuses (uniquement par du personnel qualifié !). Ne pas toucher les composants sous tension. Couper l'interrupteur principal lors des travaux d'entretien et de réparation.

4.8 Risques résiduels

La table élévatrice est construite selon l'état actuel de la technique et les règles techniques de sécurité recon- nues. Toutefois, son utilisation peut présenter des risques pour la vie et l'intégrité corporelle de l'utilisateur ou de tiers resp. des dégradations de la table élévatrice et d'autres biens matériels. Même en cas d'utilisation con- forme, et malgré le respect de toutes les consignes de sécurité applicables, les risques résiduels suivants peuvent encore survenir en raison de la construction conditionnée par l'utilisation de la table élévatrice :

	La lecture et le respect de la notice d'utilisation sont obligatoires pour le personnel de service.
	Faites attention aux risques d'écrasement : a) lors du transport par chariot élévateur : entre les fourches & la palette / la table élévatrice b) lors de la prise en charge de la table élévatrice : entre la table élévatrice / la palette et le sol c) lors de la dépose du composant : entre la table élévatrice et les équipements fixes
	Attention aux risques d'écrasement possibles lors de la dépose de la table élévatrice (de la palette de fret sur le sol) au moyen d'un chariot élévateur ou d'une grue de hangar.
	Faites attention au risque de chute d'objets tels que pièces à usiner, outils ou autres. Portez donc des chaussures de sécurité, en particulier lors du transport et de la mise en place de la table élévatrice.
	Il est strictement interdit de "se déplacer" avec la table élévatrice pendant une opération de levage (au moyen d'un chariot élévateur ou d'un pont roulant). Il existe un risque de chute !
	Risque accru de blessure, voire de mort, lors de l'utilisation d'une grue de hangar ! Il est interdit de pénétrer dans la zone de danger sous des charges suspendues !
	Risque accru de blessures pouvant entraîner la mort. Il est interdit de pénétrer dans la zone de danger sous une charge soulevée lors du transport ou de l'installation au moyen d'un chariot élévateur !
	Risque accru de blessures pouvant entraîner la mort. Il est interdit de marcher sur la plate-forme du chariot élévateur lors du transport ou de l'installation !
	L'accès à la zone d'installation de la table élévatrice est interdit aux personnes non autorisées (responsabilité de l'exploitant).
	Stop ! Ne pas travailler sous la table élévatrice tant qu'elle n'est pas verrouillée mécaniquement par le cliquet d'arrêt. Le non-respect de cette consigne peut entraîner des blessures mortelles.
	Risque d'électrocution sur les modèles avec réglage en hauteur par batterie ! Les travaux sur les composants électriques ne doivent être effectués que par du personnel qualifié.
	Faites attention aux risques de trébuchement et de glissade sur le sol. Prévenez les risques éventuels en veillant à ce que le sol soit propre et exempt de poussière et en installant des revêtements de sol antidérapants dans la zone de déplacement autour de la table élévatrice.
	Risque aigu d'écrasement sous le plan de travail ! Ne mettez jamais la main dans les ciseaux et ne vous déplacez jamais avec le corps dans cette zone ! Il existe un risque accru d'accident pouvant entraîner la perte de membres, voire la mort.
	Si vous utilisez des machines supplémentaires sur la table élévatrice, lisez au préalable le mode d'emploi correspondant à la machine utilisée et respectez les consignes de sécurité qui y figurent.
	Risque d'incendie pendant le travail du bois en raison de la poussière de bois, en liaison avec des étincelles et/ou un feu ouvert !

4.8.1 Respecter les prescriptions de protection de l'environnement

Lors de tous les travaux avec et sur la table élévatrice, il convient de respecter les prescriptions de protection de l'environnement, les lois et les obligations en vigueur sur le lieu d'utilisation concernant la prévention des déchets et le recyclage et/ou l'élimination conforme. Ceci concerne en particulier les travaux d'installation, de réparation et de maintenance avec des substances susceptibles de polluer les eaux (par ex. les huiles, les lubrifiants et les agents de refroidissement, les huiles hydrauliques et les détergents et les liquides qui contiennent des solvants). Ceux-ci ne doivent en aucun cas s'infiltrer dans le sol ou se déverser dans les canalisations.

	<p>Ne stockez et ne transportez les substances mentionnées ci-dessus que dans des récipients appropriés. Évitez des fuites des substances dangereuses en utilisant des récipients appropriés de collecte. Laissez l'élimination des substances mentionnées ci-dessus à une entreprise qualifiée d'élimination des déchets.</p>
---	---

4.9 Mesures organisationnelles

- ⚠ Toujours conserver les instructions de service à portée de main sur le lieu d'utilisation de la table élévatrice.
- ⚠ En complément de la notice d'utilisation, respecter et donner des instructions sur les réglementations générales et autres réglementations obligatoires en matière de prévention des accidents et de protection de l'environnement.
- ⚠ Compléter les instructions d'utilisation par des instructions, y compris des obligations de surveillance et de déclaration, pour tenir compte des particularités de l'entreprise, par exemple en ce qui concerne l'organisation du travail, les processus de travail, le personnel employé.
- ⚠ Le personnel chargé des activités sur la table élévatrice doit avoir lu les instructions de service, et en particulier le chapitre Consignes de sécurité, avant de commencer le travail. Pendant le travail, il est trop tard. Cela vaut tout particulièrement pour le personnel qui n'intervient qu'occasionnellement sur la table élévatrice.
- ⚠ Contrôler le travail conscient de la sécurité et des dangers en respectant les instructions de service.
- ⚠ Lors de l'utilisation de machines supplémentaires sur la table élévatrice, il convient de lire la notice d'utilisation correspondante et de la garder à portée de main. Respecter en particulier les consignes de sécurité et de danger qui y figurent.
- ⚠ En cas de modifications de la table élévatrice ou de son comportement en service ayant une incidence sur la sécurité, arrêter immédiatement l'ensemble du système et signaler la panne au service/à la personne compétent(e).
- ⚠ Utiliser les équipements de protection individuelle nécessaires ou exigés par la réglementation.
- ⚠ Ne pas effectuer de modifications, d'ajouts ou de transformations sur la table élévatrice sans l'autorisation du fabricant ! Cela compromet la sécurité, ce qui annule la garantie du fabricant et tout droit de responsabilité.
- ⚠ Les pièces de rechange doivent répondre aux exigences techniques définies par le fabricant. C'est toujours le cas pour les pièces de rechange d'origine. N'utilisez donc que des pièces de rechange d'origine du fabricant.
- ⚠ Respecter les possibilités de détection et de lutte contre l'incendie. Faire connaître l'emplacement et l'utilisation des extincteurs (classe d'incendie ABC). Ne pas utiliser d'eau !

4.10 Sélection du personnel et qualification - obligations fondamentales

- ⚠ La conception et l'utilisation de la table élévatrice conviennent aussi bien aux droitiers qu'aux gauchers.
- ⚠ La table élévatrice est prévue pour être utilisée par une seule personne. Les autres personnes se trouvant à proximité de la construction de la table élévatrice doivent respecter une distance de sécurité appropriée.
- ⚠ Les travaux sur et avec la table élévatrice ne doivent être effectués que par un personnel fiable. Respecter l'âge minimum légal !
- ⚠ N'employer que du personnel formé ou instruit, définir clairement les compétences du personnel pour l'utilisation, la préparation, l'entretien et la réparation !
- ⚠ S'assurer que seul le personnel mandaté intervient sur la table élévatrice !
- ⚠ Ne laisser travailler sur la table élévatrice que le personnel à former, à instruire ou se trouvant dans le cadre d'une formation générale, sous la surveillance permanente d'une personne expérimentée.
- ⚠ Les travaux sur les équipements hydrauliques de la table élévatrice ne doivent être effectués que par un personnel autorisé et formé à cet effet.
- ⚠ Les travaux sur les équipements électriques de la table élévatrice HS 1200 GRANDE | AH ne doivent être effectués que par un électricien qualifié ou par des personnes instruites sous la direction et la surveillance d'un électricien qualifié conformément aux règles électrotechniques.

5 Caractéristiques techniques

<i>Modèle de table élévatrice</i> <i>N° d'art</i>	<i>HS 1200 GRANDE FH</i> <i>195.100.00</i>	<i>HS 1200 GRANDE AH</i> <i>195.100.00 + 200.351.00</i>
Particularités	pompe hydraulique à pied	hydraulique à batterie
Plan de travail	tôle métallique de 4 mm	tôle métallique de 4 mm
Taille du cadre d'appui ¹	2000 x 1000 mm	2000 x 1000 mm
Hauteur totale ²	1150 mm	1150 mm
Course utile	700 mm	700 mm
Hauteur sans plateau de travail	450 mm	450 mm
Réglage en hauteur	hydraulique	hydraulique
Élément de commande	commande au pied	unité de boutons-poussoirs
Roues pivotantes / fixes	2 de chaque, sur roulement à billes (∅ = 150 mm)	2 de chaque, sur roulement à billes (∅ = 150 mm)
Freins d'arrêt	2 pièces (sur le côté transversal)	2 pièces (sur le côté transversal)
Charge admissible	max. 1200 kg	max. 1200 kg
Course totale atteinte après	env. 100 opérations de pompage	env. 7 s d'appui sur la touche
Poids net	ca. 375 kg	ca. 420 kg
Groupes hydrauliques	1 x latéral	1 x latéral
Technologie de la batterie	-	plomb-gel, sans entretien
Tension de sortie de la batterie	-	12 VDC
Capacité de la batterie	-	38 Ah
Température de fonctionnement (batterie)	-	-15 à +40° C
Chargeur de batterie Marque	-	CTEK (voir chapitre ⇨ 13)
Connexion du chargeur de batterie	-	230 VAC / 50 Hz (prise de courant)

5.1 Fabricant et plaque signalétique

Fabricant :

Reinhold Beck Maschinenbau GmbH
Im Grund 23
72505 Krauchenwies (Allemagne)
Telefon : +49 (0) 7576 / 962 978 - 0
Telefax : +49 (0) 7576 / 962 978 - 90
Email : info@beck-maschinenbau.de

Plaque signalétique :

La plaquette contient les caractéristiques de votre table élévatrice :

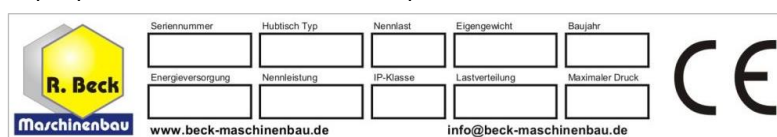

Figure 2 : plaque signalétique

Remarque : Avant de réaliser une utilisation qui s'écarte de l'aptitude décrite (voir section ⇨ 4.2), il est impératif de consulter le fabricant. Dans le cas contraire, tous les droits de garantie, de responsabilité et autres droits à dommages et intérêts de l'utilisateur à l'encontre du fabricant seront annulés !

¹ Avec plateau de travail en tôle standard (plateaux de travail en option différents, voir chapitre ⇨ 16).







² L'indication se réfère au modèle de base avec plan de travail en tôle standard.

6 Transport jusqu'au lieu d'installation

Pour les travaux suivants, seul le personnel de déchargement formé peut être utilisé :

- transporter la table élévatrice
- décharger la table élévatrice
- contrôler l'état de livraison

6.1 Décharger la table élévatrice

	Il existe un risque d'accident accru lors du déchargement et du transport de la table élévatrice ! La table élévatrice peut tomber ou se renverser en raison de son poids !
	N'utiliser que des engins de levage & des moyens de suspension de charge homologués et contrôlés d'une capacité de charge d'au moins 500 kg et ne transporter la table élévatrice que sur une surface plane et solide !
	Lors de l'installation, tenir compte du risque d'écrasement possible dans la zone des objets fixes autour de la table élévatrice !
	Risque accru de blessure et de mort ! Ne jamais se tenir sous la charge lors du levage et de la dépose ! Eloigner les personnes se trouvant à proximité de la zone de danger !
	Risque accru de blessure et de mort ! Ne pas marcher sur la plate-forme du chariot élévateur lors du transport et ne jamais se déplacer sur la plate-forme du chariot élévateur !
	Risque accru d'écrasement des pieds ! Porter des chaussures de sécurité !

Déchargement par chariot élévateur



- Avec des fourches réglées en conséquence, se placer au centre des emplacements prévus de la palette de fret sur le côté longitudinal de la table élévatrice et la soulever avec précaution.
- Soulever avec précaution la table élévatrice du camion. Le poids de la table élévatrice est d'env. 215 kg (FH) resp. env. 260 kg (AH), toujours sans accessoires.

Contrôler l'état de livraison

Vérifier que le produit est complet et qu'il n'a pas subi de dommages pendant le transport ; en cas de dommages pendant le transport ou de pièces manquantes, les documenter immédiatement sur la lettre de voiture de l'entreprise de transport. Informer en même temps le fabricant.

Déballage et mise en place

Déballer la table élévatrice et retirer le matériel d'emballage. Soulever la table élévatrice de la palette de transport à l'aide d'un chariot élévateur. Pour ce faire, placer les fourches au centre sous le côté longitudinal de la table élévatrice et la soulever avec précaution. Puis soulever avec précaution de la palette, retirer la palette et poser la table élévatrice sur le sol.

	Risque d'incendie ! Ne pas fumer et ne pas allumer de flamme nue.
	Éliminer le matériel d'emballage dans le respect de l'environnement !

Transport jusqu'au lieu d'installation

Après le déballage, la table élévatrice peut être déplacée jusqu'au lieu d'installation soit par ses quatre roues pivotantes, soit par un moyen de transport approprié. Si un chariot élévateur ou un transpalette est utilisé à cet effet, il convient de suivre et de respecter les règles générales de sécurité.

6.2 Exigences relatives au lieu d'installation

En ce qui concerne l'espace nécessaire, la capacité de charge et la nature du sol, les règles suivantes s'appliquent :

- Espace nécessaire : L x H x P = 2000 x 450 x 1000 mm
- Capacité de charge : béton de qualité B 15
- Caractéristiques : plane, lisse, antidérapante et sans inclinaison

6.3 Stockage intermédiaire

Si la table élévatrice n'est pas mise en service immédiatement après sa livraison, elle doit être soigneusement stockée dans un endroit protégé. Couvrir soigneusement toute la table élévatrice afin d'éviter la pénétration de poussière et d'humidité.

6.3.1 Stockage à court terme

- à sec
- protéger les éléments sensibles à la corrosion
- déposer de manière stable

6.3.2 Stockage à long terme

- à sec
- protéger les éléments sensibles à la corrosion
- protéger la table élévatrice contre les salissures
- stocker de manière stable

6.4 Arrimage dans un véhicule de transport

Pour un éventuel transport ultérieur, la table élévatrice doit être arrimée sur une palette de transport sur la surface de chargement du véhicule de transport. Pour cela, il faut utiliser au moins deux sangles d'arrimage d'une capacité de charge correspondante.

Le chargeur respectif est responsable d'un chargement en sécurité !

	<p><i>Pour chaque arrimage, il faut utiliser une sangle d'arrimage séparée, qui doit être tendue individuellement sur le plancher de la surface de chargement ! La palette doit en outre être arrimée pour éviter qu'elle ne glisse dans le véhicule.</i></p>
---	--

Veillez considérer les points suivants pour l'arrimage dans le véhicule de transport :

- La surface de chargement du véhicule de transport doit toujours être propre et sèche.
- Les sangles d'arrimage utilisées doivent être adaptées au poids total de la table élévatrice (voir chapitre ⇨ 5).
- Le transport est effectué par un arrimage couvrant : la palette de la machine est dans ce cas sécurisée par une application de la force. Le chargement est tellement pressé sur la surface de chargement que celui-ci ne peut plus glisser. Lors d'un blocage par la force, l'outil de serrage doit afficher une grande valeur STF, par exemple comme les cliquets à levier.
- Des tapis antidérapants doivent en complément être employés, ce qui accroît une nouvelle fois la sécurité.
- L'angle idéal d'arrimage (α) dans le cas d'un arrimage couvrant est compris entre 83° et 90°. Les sangles d'arrimage doivent ce pour quoi presque tirer vers le bas à la verticale. Une réduction de l'angle conduit à une réduction de la force de prétention de l'engin d'arrimage.
- Lors du transport, veuillez respect le poids max. total autorisé du véhicule de transport.
- Veillez au respect de la charge max. autorisée par essieu du véhicule de transport. La charge doit être répartie de manière équivalente sur tous les essieux du véhicule.

7 Composants et éléments de commande

7.1 Modèle HS 1200 GRANDE | FH

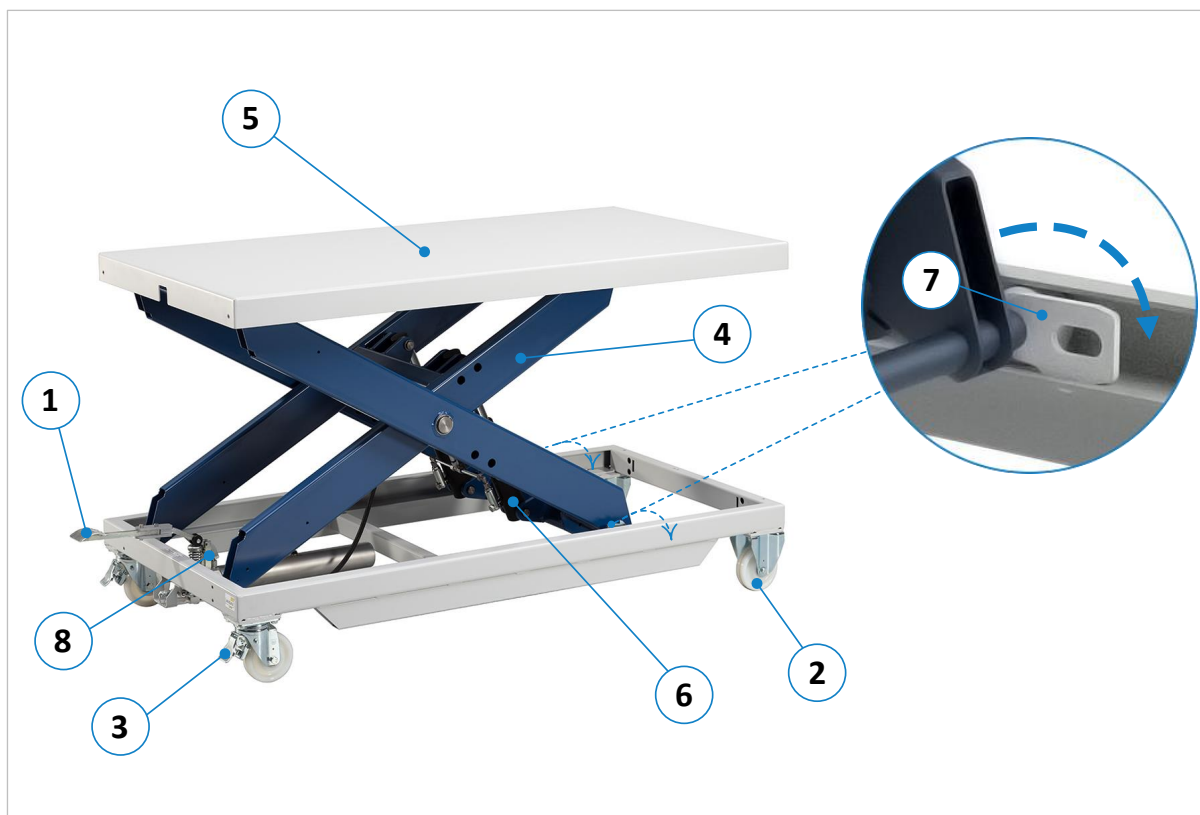

Figure 3 : composants et éléments de commande HS 1200 GRANDE | FH

Pos.	Description	Pos.	Description
1	Pédale de réglage de la hauteur	5	Plateau de travail
2	Roue fixe (2 pièces)	6	Vérin hydraulique
3	Roue pivotante avec frein (2 pièces)	7	Cliquet d'arrêt de sécurité
4	Ciseaux de levage	8	Pompe hydraulique avec réservoir

Options disponibles et autres accessoires, voir chapitre ⇨ 16.

7.2 Modèle HS 1200 GRANDE | AH

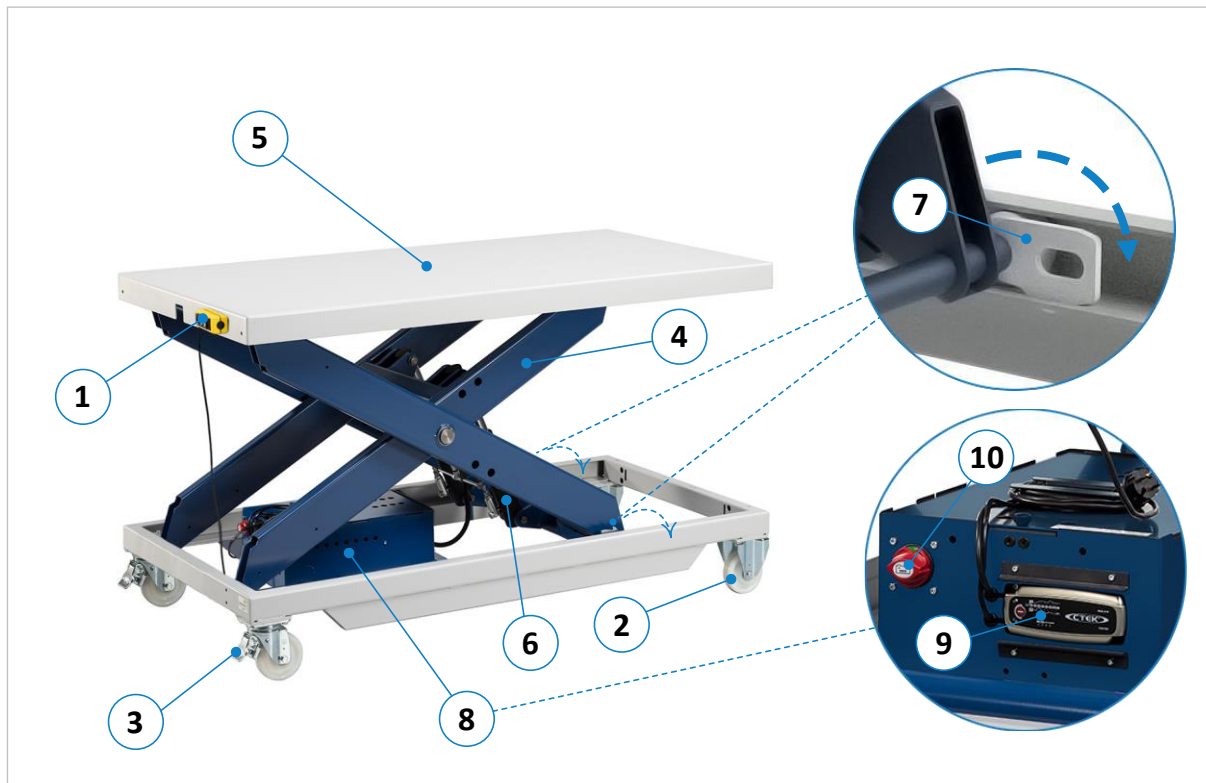

Figure 4 : composants et éléments de commande HS 1200 GRANDE | AH

Pos.	Description	Pos.	Description
1	Bouton-poussoir pour le réglage en hauteur	6	Vérin hydraulique
2	Roue fixe (2 pièces)	7	Cliquet d'arrêt de sécurité
3	Roue pivotante avec frein (2 pièces)	8	Boîtier de batterie
4	Ciseaux de levage	9	Chargeur de batterie
5	Plateau de travail	10	Interrupteur principal

Options disponibles et autres accessoires, voir chapitre ⇨ 16.

8 Installation et mise en service

La table élévatrice doit être stable et placée de manière à éviter tout risque d'écrasement ou de cisaillement entre la table élévatrice et/ou la charge et les objets environnants. Veillez donc à ce qu'il y ait suffisamment d'espace autour de la table élévatrice. Les opérations effectuées sur la table élévatrice ou la charge dans le cadre de l'utilisation prévue doivent pouvoir être réalisées sans entrave.

Les conditions d'installation et de fonctionnement suivantes doivent être respectées :

- ⚠ L'intégration de la table élévatrice dans le parc de machines existant doit être effectuée de manière à ce que les exigences de sécurité fondamentales de la directive européenne sur les machines 2006/42/CE soient remplies. Ceci doit être vérifié et garanti par l'exploitant de la table élévatrice.
- ⚠ L'environnement ne doit pas présenter de risque d'explosion.
- ⚠ Cette notice d'utilisation et les éventuels documents complémentaires doivent être lus attentivement et compris. Toutes les consignes et prescriptions de sécurité doivent être observées et respectées.

9 Utilisation

	Avant de manipuler la table élévatrice, l'opérateur doit s'assurer que le mouvement de la plate-forme ne présente aucun danger.
---	--

	Portez généralement des chaussures de sécurité et des vêtements de protection appropriés !
---	---

9.1 Mise en marche de la table élévatrice HS 1200 GRANDE | AH



Avant de pouvoir travailler avec la table élévatrice hydraulique à batterie « AH », il faut que

- a) la batterie doit être chargée
- b) l'interrupteur principal (10) doit être tourné en position « ON »

	A la fin du travail ou lors de travaux d'entretien, l'interrupteur principal (10) doit généralement être mis hors tension.
---	---

Figure 5 : interrupteur principal

Une fois le travail terminé, veuillez suivre les instructions complémentaires de la section ⇒ 10.2.

9.2 Charger et décharger la table élévatrice

- 👉 Lors du chargement ou du déchargement de la plate-forme de travail, la répartition de la charge doit être prise en compte et respectée conformément à la section ⇒ 4.6 « Répartition de la charge et influence sur la charge nominale ».
- 👉 Une charge posée sur la table élévatrice doit être protégée par des moyens appropriés contre le glissement, le renversement, le roulement et la chute. Cela est particulièrement nécessaire pour les charges qui ont une position instable sur la plate-forme, resp. qui, en raison de leur forme et/ou de leur nature, ne reposent pas à plat sur le plateau de la table élévatrice (par ex. corps roulants).

9.3 Déplacement de la table élévatrice par des roues pivotantes

Avant de déplacer la table élévatrice, il faut desserrer les deux freins d'arrêt sur les roues pivotantes du côté transversal. Elle peut ensuite être déplacée à l'endroit souhaité. Avant de commencer à travailler avec ou sur la table élévatrice, bloquer à nouveau les deux freins.

	Avant de déplacer la table élévatrice, la charge doit toujours être complètement abaissée. En outre, avant de déplacer la table élévatrice, la charge doit être sécurisée par des moyens appropriés afin d'éviter qu'elle ne glisse, ne se renverse, ne roule ou ne tombe.
---	---

9.4 Lever et abaisser la plate-forme de la table élévatrice



Avant de soulever la plate-forme, la table élévatrice doit d'abord être fixée à son emplacement respectif à l'aide des deux freins d'arrêt situés sur les deux roues pivotantes avant.

Conseil : Si vous souhaitez utiliser votre table élévatrice à la même hauteur pendant une période prolongée sans la régler, vous pouvez la fixer mécaniquement à l'aide du cliquet d'arrêt (voir section ⇒ 12.1).



Lors du réglage en hauteur, il faut veiller à ce qu'aucun objet ne se trouve entre la structure en ciseaux sous la plate-forme et que le cliquet d'arrêt (⇒ 12.1) ne soit pas verrouillé.



Attention au risque d'écrasement des mains et des doigts, en particulier lors du positionnement vers le bas. Ne jamais mettre les mains dans les ciseaux pendant le réglage en hauteur.

Le réglage en hauteur de la table élévatrice est basé sur le principe des ciseaux. La force hydraulique est transmise au vérin hydraulique par la pompe à pied, la pompe à pied et le vérin hydraulique formant une unité fixe.

9.4.1 HS 1200 GRANDE | FH

Avant de régler la hauteur, bloquer la table élévatrice à l'aide des deux freins d'arrêt.



Figure 6 : pédale de réglage

- En appuyant sur la pédale (A) vers le bas, le vérin hydraulique réagit et transmet la force à la cisaille. La plate-forme continue à se déplacer progressivement vers le haut par des appuyés répétés. Après env. 100 appuyés, la hauteur de levage complète est atteinte.
- Lorsque la pédale (A) est relâchée, le mouvement s'arrête et la plate-forme de travail reste dans cette position. Pour régler la table en continu et avec précision sur la position souhaitée, la pédale (A) peut être relâchée à n'importe quel endroit.
- Pour abaisser la plate-forme de travail, tirer la pédale (A) vers le haut (la table s'abaisse pendant la durée de l'appuyé).



Risque de trébucher si la pédale dépasse ! Repliez toujours la pédale après utilisation.

9.4.2 HS 1200 GRANDE | AH

Avant de régler la hauteur, bloquer la table élévatrice à l'aide des deux freins d'arrêt.



Figure 7 : unité de bouton-poussoir

- Le réglage en hauteur du plateau de travail s'effectue à l'aide de l'unité de bouton-poussoir amovible (voir ⇒ Figure 7), qui peut être fixée magnétiquement au cadre de support pour un gain de place et un accès rapide.
- Le bouton ▲ permet de positionner la table élévatrice vers le haut et le bouton ▼ vers le bas.
- La commande du système hydraulique de la batterie s'effectue selon le principe de l'homme mort, c'est-à-dire que la table élévatrice se déplace dans la direction souhaitée tant que l'on appuie sur l'un des deux boutons. Dès que le bouton est relâché, la table s'immobilise et reste dans cette position.

9.4.2.1 Accessoires pour le réglage en hauteur hydraulique par batterie

- Une unité de bouton-poussoir avec un câble spiralé de 2 m (au lieu du câble standard) et un bouton d'arrêt d'urgence supplémentaire est disponible en option sous le n° d'art. 200.349.00.
- Sous le numéro d'art 190.151.00, il existe, en alternative à l'unité de bouton-poussoir câblée, une radiocommande pour le système hydraulique sur batterie, qui permet une commande entièrement sans fil du réglage en hauteur.

10 Mesures à prendre après l'exploitation

10.1 Mesures générales

 **Une fois le fonctionnement de la table élévatrice terminé, la plate-forme de la table élévatrice doit être abaissée au maximum et toute charge éventuellement posée doit être retirée.**

Les composants électriques supplémentaires (par exemple, les machines posées sur la table élévatrice) doivent être mis hors tension une fois le travail terminé et déconnectés du réseau électrique en débranchant le câble d'alimentation. En outre, la table élévatrice doit être protégée contre toute utilisation non autorisée. Les possibilités suivantes s'offrent à vous :

- Verrouiller ou ranger de manière à ce que les personnes non autorisées n'aient pas accès à la table élévatrice.
- Sécuriser la table élévatrice au moyen d'une chaîne de verrouillage ou d'un câble métallique afin d'éviter tout déplacement non autorisé.
- Placer un panneau indicateur sur la plate-forme pour empêcher toute utilisation non autorisée
- Pour les modèles AH à batterie, retirer la poignée de l'interrupteur principal (voir section suivante ⇒ 10.2)

10.2 Mesures à prendre pour les modèles hydrauliques à batterie (AH)

Après avoir abaissé complètement la plate-forme de la table élévatrice et retiré la charge qui y était posée

→ **Déconnecter le système hydraulique de la batterie à l'aide de l'interrupteur principal (10)**

→ **Brancher le câble du chargeur de batterie sur le 230 VAC**

(le mode de charge est également possible lorsque l'interrupteur principal est désactivé).

 **Une batterie bien et complètement chargée permet un fonctionnement efficace tout au long de la journée de travail.**

Afin d'éviter toute utilisation non autorisée de la table élévatrice, la poignée rotative de l'interrupteur principal (10) peut être retirée. La procédure est la suivante :

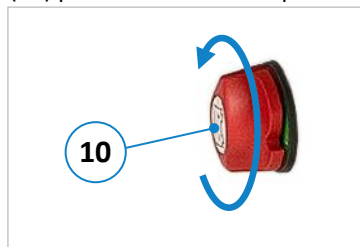



Figure 8 : retirer la poignée

- Tourner la poignée de l'interrupteur principal sur la position « OFF » (voir ⇒ Figure 8).
- Ensuite, continuer à tourner la poignée d'env. 45° dans la même direction (contre une légère résistance).
- Ensuite, la poignée peut être retirée vers l'avant.

Pour remettre en place la poignée de l'interrupteur principal, la procédure précédente est inversée. Après la mise en place codée, la poignée de l'interrupteur principal doit être pressée contre le boîtier avant de tourner.

 **La table élévatrice ne doit pas être utilisée pendant que les batteries sont en cours de chargement.**

11 Dépannage

En règle générale, les travaux de réparation et d'entretien ne doivent être effectués que par un personnel compétent, formé et initié.



Les travaux de réparation sur les composants électriques, mécaniques et hydrauliques ne doivent être effectués que par un personnel spécialisé autorisé et formé.

Procédez systématiquement à la recherche de la cause d'une panne. Si vous ne parvenez pas à trouver l'erreur ou à résoudre le problème, appelez notre service clientèle au numéro de téléphone 0049 7576 / 962 978 - 0.

Avant de nous appeler, veuillez noter les points suivants :

- Notez les informations sur la plaque signalétique de votre table élévatrice (voir ⇒ Figure 2).
- Conservez cette notice d'utilisation et d'éventuels documents complémentaires à portée de main.

Décrivez-nous précisément le problème pour que nous puissions y remédier.

Pannes possibles





Panne	Cause possible	Remède
La table élévatrice ne s'abaisse pas complètement vers le bas	Le cliquet d'arrêt pour le maintien est activé	→ relever légèrement la table élévatrice et rabattre le cliquet d'arrêt
	Objet coincé dans une cisaille de levage	→ retirer l'objet
La table élévatrice ne peut pas être relevée	La table élévatrice est surchargée	→ réduire la charge
	Vérin hydraulique, pompe à pied ou mécanique défectueuse	→ contacter le service clientèle

Pannes complémentaires pour le modèle HS 1200 GRANDE | AH

Panne	Cause possible	Remède
La table élévatrice ne peut pas être réglée en hauteur	Batterie vide	→ recharger la batterie
	Unité de bouton-poussoir ou câble défectueux	→ contacter le service clientèle
	Batterie ou composant du boîtier de batterie défectueux	→ contacter le service clientèle
La batterie ne se recharge pas	Chargeur CTEK ou câble défectueux	→ contacter le service clientèle
	Batterie défectueuse	→ contacter le service clientèle

12 Maintenance et réparation

Ne confier les travaux de maintien et de réparation qu'à un personnel compétent, formé et instruit. Le cas échéant, il convient de respecter d'autres notices d'utilisation et/ou documents complémentaires.

   	<p>Si des travaux de maintien ou de réparation ont été effectués sur la table élévatrice, il faut ensuite procéder à un contrôle de fonctionnement.</p> <ul style="list-style-type: none"> • Il est interdit d'introduire les mains dans la table élévatrice si elle n'a pas été préalablement verrouillée avec le cliquet d'arrêt (voir section ⇒ 12.1). • Modèle HS 1200 GRANDE AH : Avant toute opération de maintien et de réparation, mettre l'interrupteur principal hors tension. ATTENTION ! En cas d'ouverture du boîtier de la batterie, il existe un risque aigu d'électrocution, même si l'interrupteur principal est désactivé ! • Porter des chaussures de sécurité. • Porter des vêtements de protection appropriés.
--	---

	<p>Les travaux de maintien et de réparation des composants électriques, mécaniques, pneumatiques et hydrauliques ne doivent être effectués que par un personnel autorisé et formé à cet effet.</p>
---	---

	<p>Avant tout travail de maintien et de réparation, lire attentivement et respecter le chapitre ⇒ 4.</p>
---	---

12.1 Cliquets d'arrêt pour sécuriser la plate-forme

Les deux cliquets d'arrêt (7) présents sur le côté longitudinal servent principalement à sécuriser les travaux d'entretien qui doivent être effectués sous la plate-forme de la table élévatrice.

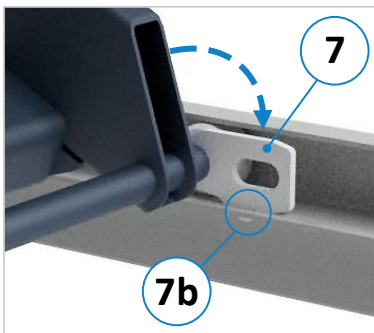



Figure 9 : cliquet d'arrêt

Comme la table élévatrice ne peut plus être maintenue lorsque le vérin est démonté et qu'elle peut donc tomber dangereusement, les cliquets d'arrêt sont un dispositif de sécurité indispensable qui doit être utilisé de manière générale lors des travaux de maintenance dans la zone des ciseaux et sous la plate-forme.

Pour assurer la sécurité, monter la table élévatrice jusqu'à ce que les deux cliquets d'arrêt (7) puissent être rabattus. Rabattre alors manuellement les cliquets d'arrêt (7) de 180° (voir flèche sur la figure), de sorte que les mécanismes d'arrêt (7b) s'enclenchent d'eux-mêmes dans les points d'arrêt existants du cadre, voir ⇒ Figure 9.

12.1.1 Remplacer le vérin hydraulique

Positionner la table élévatrice vers le haut jusqu'à ce que les cliquets d'arrêt (7) puissent être rabattus. Rabattre ensuite les cliquets d'arrêt à 180° (voir section ⇒ 12.1). Abaissez ensuite la table élévatrice jusqu'à ce que les cliquets d'arrêt agisse et que le vérin hydraulique soit déchargé et accessible pour le démontage.

	<p>Stop ! Ne pas travailler sous la plate-forme de la table élévatrice tant qu'elle n'est pas verrouillée mécaniquement par le cliquet d'arrêt. Le non-respect de cette consigne peut entraîner des blessures mortelles.</p>
---	---

12.2 Intervalles de maintenance

Intervalle	Activité
Quotidiennement	Vérifier que tous les composants ne sont pas endommagés et les faire remplacer par un personnel compétent si nécessaire. En cas de questions, veuillez-vous adresser à notre support (tél. : 0049 7576 / 962 978 - 0).
Mensuel	Lubrifier légèrement les roulettes pivotantes et les paliers des roulettes.
Annuellement	Effectuer le contrôle de la table élévatrice conformément aux prescriptions et le documenter.

13 Chargeur de batterie

Le chargeur de batterie intégré dans le boîtier d'accumulateurs est un chargeur courant, commandé par micro-processeur, du fabricant CTEK. La désignation du type est « MXS 5.0 ».

☞ La tension de charge pour la batterie au gel de plomb intégrée dans le HS 1200 GRANDE | AH est de 14,4 Volts.

13.1 CTEK MXS 5.0 - Manuel d'utilisation

COMMENT CHARGER

1. Branchez le chargeur sur la batterie.
2. Branchez le chargeur dans la prise murale. Le témoin d'alimentation indiquera que le câble secteur est branché dans la prise murale. Le témoin d'erreur signalera si les pinces de la batterie sont mal branchées. La protection contre l'inversion de polarité évitera d'endommager la batterie ou le chargeur
3. Appuyez sur le bouton MODE pour choisir le programme de charge.



PROGRAMME PETITE BATTERIE



PROGRAMME BATTERIE NORMALE

Maintenez le bouton MODE enfoncé pour combiner le programme et les options de charge.

AGM OPTION AGM

RECOND OPTION RECOND

Enfoncez le bouton MODE plusieurs fois jusqu'à ce que la combinaison de programme et d'options de charge désirée soit allumée.

4. Suivez l'affichage des 8 étapes pendant la procédure de charge.
La batterie est prête à démarrer le moteur quand ÉTAPE 4 est allumée.
La batterie est entièrement chargée quand ÉTAPE 7 est allumée.
5. La charge peut être arrêtée à tout moment en débranchant le câble secteur de la prise murale.

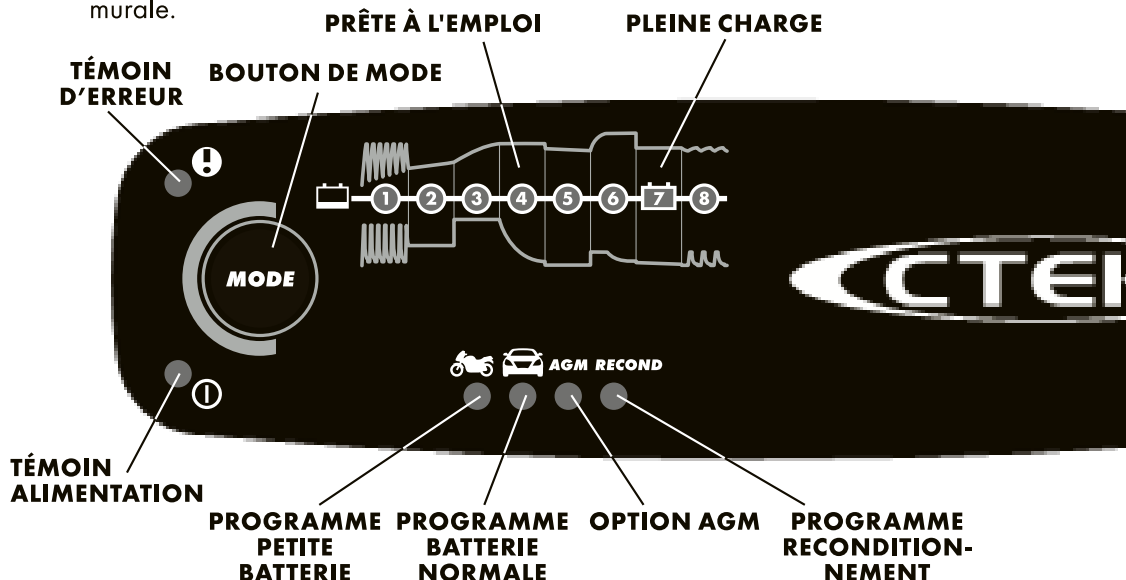

→ Sélectionnez ici le mode « 14,4 V / 5 A »





Des tensions de charge supérieures à 14,4 V peuvent endommager ou détruire la batterie !

PROGRAMMES DE CHARGE

Les réglages se font en appuyant sur le bouton MODE. Le chargeur active le programme choisi après environ deux secondes. Le programme choisi sera redémarré lors de la prochaine connexion du chargeur.

Le tableau explique les différents Programmes de charge :

Programme	Taille de la batterie (Ah)	Explication	Plage de température
	1,2-14Ah	Programme petite batterie 14,4V/0,8A Utilisation avec les plus petites batteries.	-20°C--50°C (-4°F-122°F)
	14-160Ah	Programme batterie normale 14,4V/5A Utilisation avec les batteries humides, Ca/Ca, MF, GEL et la plupart des batteries AGM.	-20°C--50°C (-4°F-122°F)
RECOND	14-160Ah	Option AGM 14,7V/5A Pour la charge de la plupart des batteries AGM telles qu'Optima et Odyssey.	-20°C--50°C (-4°F-122°F)
	14-160Ah	Programme reconditionnement 15,8/1,5A Utilisation pour restaurer l'énergie des batteries humides et Ca/Ca vidées. Reconditionnez votre batterie une fois par an et après une décharge profonde pour maximiser sa longévité et sa capacité. Le programme Recond ajoute l'ÉTAPE 6 au programme des batteries normales.	-20°C--50°C (-4°F-122°F)

TÉMOIN D'ERREUR

Si le témoin d'erreur s'allume, contrôlez les points suivants :

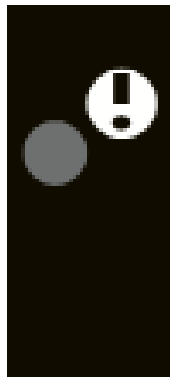

1. Le fil positif du chargeur est branché sur la borne positive de la batterie ?

2. Le chargeur est branché sur une batterie 12V ?

3. La charge a été interrompue dans les ÉTAPES 1, 2 ou 5 ?

Redémarrer le chargeur en appuyant sur le bouton MODE. Si la charge est toujours interrompue, la batterie...

ÉTAPE 1 : ...est fortement sulfatée et doit être remplacée.

ÉTAPE 2 : ... ne peut pas accepter la charge et peut devoir être remplacée.

ÉTAPE 5 : ...ne conserve pas la charge et peut devoir être remplacée.

TÉMOIN D'ALIMENTATION

Si le témoin d'alimentation s'allume comme suit :

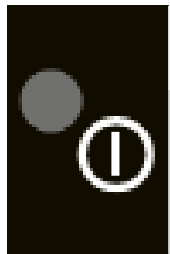

1. FIXE

Le câble secteur est branché dans la prise murale.

2. CLIGNOTANT

Le chargeur est entré en mode économie d'énergie. Ceci se produit si le chargeur n'est pas branché à la batterie dans les 2 minutes.

PRÊTE À L'EMPLOI

Le tableau indique le temps prévu pour aller d'une batterie vide à 80% de charge



TAILLE DE BATTERIE (Ah)	TEMPS POUR 80% DE CHARGE
2Ah	2h
8Ah	8h
20Ah	4h
60Ah	12h
110Ah	26h

PROGRAMME DE CHARGEMENT

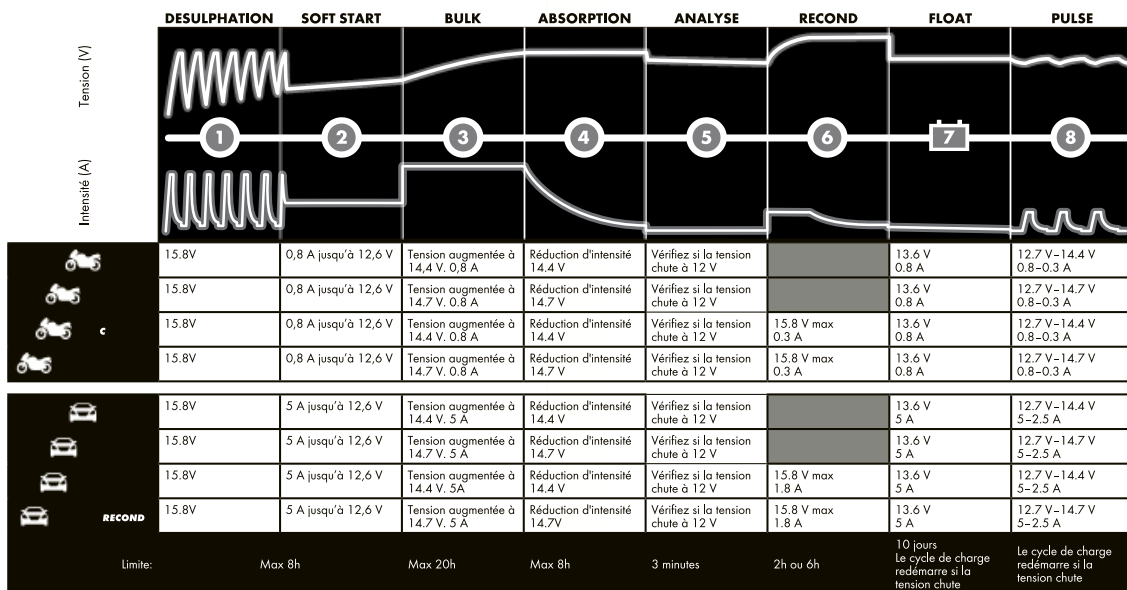

ÉTAPE 1 DESULPHATION

Détecte les batteries sulfatées. Impulsions d'intensité et de tension, retire les sulfates des plateaux en plomb de la batterie pour restaurer sa capacité.

ÉTAPE 2 SOFT START

Teste si la batterie peut accepter la charge. Cette étape évite la poursuite de la charge avec une batterie défectueuse.

ÉTAPE 3 BULK

Charge avec l'intensité maximum jusqu'à environ 80% de la capacité de la batterie.

ÉTAPE 4 ABSORPTION

Charge avec réduction de l'intensité pour maximiser la capacité de la batterie jusqu'à 100%.

ÉTAPE 5 ANALYSE

Teste si la batterie peut conserver la charge. Les batteries qui peuvent ne pas tenir la charge peuvent devoir être remplacées.

ÉTAPE 6 RECOND

Choisissez le programme Recond pour ajouter cette étape au processus de charge. Pendant l'étape Recond, la tension augmente pour produire du gaz de façon contrôlée dans la batterie. Le dégagement de gaz mélange l'acide de la batterie et restaure son énergie.



ÉTAPE 7 FLOAT

Maintien de la tension de la batterie au niveau maximal en fournissant une charge à tension constante.

ÉTAPE 8 PULSE

Maintien de la capacité de la batterie à 95-100%. Le chargeur surveille la tension de la batterie et envoie si nécessaire une impulsion pour maintenir la batterie complètement chargée.

CARACTÉRISTIQUES TECHNIQUES

Numéro de modèle	1075
Tension CA nominale	220-240VCA, 50-60Hz
Tension de charge	  14,4V, 14,7V, RECOND 15,8V
Tension de batterie minimum	2,0V
Intensité de charge	5A maximum
Intensité du secteur	0,6A _{rms} (pour la pleine intensité de charge)
Courant de fuite*	< 1Ah/mois
Ondulation**	<4%
Température ambiante	-20°C à +50°C, la puissance de sortie est réduite automatiquement en cas de température élevée
Type de chargeur	Huit étapes, cycle de charge complètement automatique
Types de batteries	Tous types de batteries 12V acide-plomb (humide, MF, Ca/Ca, AGM et la plupart des gel)
Capacité de la batterie	1,2 à 110Ah, jusqu'à 160Ah en entretien
Dimensions	168 x 65 x 38 mm (L x P x H)
Classe d'isolation	IP65
Poids	0,6kg
Compensation de température	Compensation de la tension de charge intégrée en fonction de la température.

*) L'intensité de fuite est le courant qui vide la batterie si le chargeur n'est pas branché au secteur. Les chargeurs CTEK ont une intensité de fuite très faible.

**) La qualité de la tension et de l'intensité de charge est très importante. Une ondulation à forte intensité chauffe la batterie, ce qui a un effet de vieillissement sur l'électrode positive. L'ondulation de haute tension peut endommager un autre équipement branché à la batterie. Les chargeurs de batterie CTEK produisent une tension et une intensité très propres avec une faible ondulation.

SÉCURITÉ

- Le chargeur n'est conçu que pour charger des batteries selon les spécifications techniques. Le chargeur ne doit être utilisé à aucune autre fin. Suivez toujours les recommandations des fabricants de batteries.
- N'essayez jamais de charger des batteries non rechargeables.
- Contrôlez les câbles du chargeur avant l'utilisation. Vérifiez que les câbles ou la protection de courbure ne sont pas fendus. Un chargeur dont le cordon est endommagé doit être rapporté au revendeur. Un câble secteur endommagé doit être remplacé par un représentant de CTEK.
- Ne chargez jamais une batterie gelée.
- Ne mettez jamais le chargeur sur la batterie pendant la charge.
- Prévoyez toujours une ventilation appropriée pendant la charge.
- Ne couvrez pas le chargeur.
- Une batterie en cours de charge peut émettre des gaz explosifs. Évitez les étincelles à proximité de la batterie. Lorsque les batteries arrivent à la fin de leur cycle de vie, des étincelles internes peuvent être produites.
- Toutes les batteries tombent en panne tôt ou tard. Une batterie qui tombe en panne pendant la charge est normalement prise en charge par le contrôle avancé du chargeur, mais quelques rares défauts peuvent toujours persister dans la batterie. Ne laissez pas une batterie en cours de charge sans surveillance sur une longue durée.
- Vérifiez que le câblage n'est pas emmêlé et ne touche pas des surfaces chaudes ou des arêtes vives.
- L'acide de la batterie est corrosif. Rincez immédiatement à l'eau si la peau ou les yeux sont touchés par l'acide et consultez un médecin sans tarder.
- Vérifiez toujours que le chargeur est passé à l'ÉTAPE 7 avant de laisser le chargeur sans surveillance et branché sur une longue durée. Si le chargeur n'est pas passé à l'ÉTAPE 7 dans les 50 heures, c'est l'indication d'une erreur. Débranchez manuellement le chargeur.
- Les batteries consomment de l'eau pendant leur utilisation et leur charge. Si la batterie permet d'ajouter de l'eau, son niveau doit être contrôlé régulièrement. Ajoutez de l'eau distillée si le niveau est bas.
- Cet appareil n'est pas conçu pour être utilisé par les jeunes enfants ou les personnes qui ne peuvent pas lire ou comprendre le manuel, sauf sous la surveillance d'une personne responsable qui s'assure qu'ils peuvent utiliser le chargeur de batterie sans risque. Stockez et utilisez le chargeur de batterie hors de la portée des enfants et vérifiez qu'ils ne peuvent pas jouer avec.
- La connexion au secteur doit être conforme aux réglementations nationales sur les installations électriques.

14 Mise hors service

- Avant la mise hors service, la plate-forme de la table élévatrice doit être entièrement abaissée.
- Lors de la remise en service, il convient de respecter le chapitre ⇒ 8 « Installation et mise en service ».
- Pour la mise au rebut définitive de la table élévatrice, veuillez lire le chapitre ⇒ 15 suivant.

15 Démontage et élimination

Lors du démontage et de la mise au rebut de la table élévatrice, il convient de respecter les prescriptions actuelles de l'UE resp. les prescriptions et lois respectives du pays d'exploitation, qui sont prescrites pour un démontage et une élimination appropriés. L'objectif est de démonter correctement la table élévatrice ainsi que ses différents matériaux et composants, de recycler les pièces réutilisables et d'éliminer les composants non réutilisables en respectant le plus possible l'environnement.

	<p><i>Veuillez prêter une attention particulière à</i></p> <ul style="list-style-type: none"> • <i>le démontage de la table élévatrice dans la zone de travail</i> • <i>un démontage correct de la table élévatrice et de ses accessoires</i> • <i>une évacuation sûre et appropriée de la table élévatrice</i> • <i>la séparation correcte de tous les composants et matériaux</i>
---	--

Lors du démontage et de l'élimination de la table élévatrice, il convient de respecter les lois et les prescriptions en vigueur sur le lieu d'utilisation en matière de santé et de protection de l'environnement.

	<p><i>Enlevez tous les restes d'huile, de graisse et d'autres lubrifiants de la table élévatrice et faites-les éliminer de manière appropriée par une entreprise d'élimination des déchets qualifiée.</i></p>
---	--

Respectez la législation environnementale en vigueur sur le lieu d'utilisation en ce qui concerne l'élimination des déchets industriels solides toxiques et dangereux lorsque vous séparez, éliminez ou recyclez les matériaux de la table élévatrice.

	<ul style="list-style-type: none"> • <i>Les tuyaux et les éléments en plastique ainsi que les autres éléments qui ne sont pas métalliques doivent être démontés et recyclés ou éliminés séparément.</i> • <i>Les composants électriques tels que les câbles, les interrupteurs, les connecteurs, les transformateurs, etc. doivent être démontés et recyclés (si possible) resp. éliminés de manière qualifiée.</i> • <i>Les éléments pneumatiques et hydrauliques tels que les vannes, les électrovannes, les régulateurs de pression, etc. doivent être démontés et (si possible) être apportés au recyclage et si ceci n'est pas possible être éliminés de manière adéquate.</i> • <i>Démontez le cadre de la machine ainsi que toutes les pièces métalliques de la machine et triezy-les selon le type de matériau. Les métaux peuvent être fondus et être recyclés.</i>
---	--

Les risques résiduels suivants existent pour la santé et l'environnement en cas d'élimination inappropriée des lubrifiants :

	<p><i>Pollution de l'environnement par l'infiltration dans les nappes d'eaux souterraines ou dans les canalisations.</i></p>
---	---

	<p><i>Intoxication du personnel qui a été chargé de l'élimination.</i></p>
---	---

Remarque : L'élimination des lubrifiants classés comme toxiques et dangereux doit être effectuée conformément aux lois et aux règlements en vigueur sur le site d'utilisation. Seules des entreprises qualifiées d'élimination des déchets qui disposent des autorisations conformes pour l'élimination des huiles et des graisses usagées sont exclusivement à charger de l'élimination.

16 Options et accessoires

Dans les tableaux suivants, vous trouverez les options et accessoires disponibles qui vous permettront d'améliorer votre table élévatrice.

	<p>Utilisez exclusivement les accessoires et pièces de rechange d'origine prescrits par le fabricant. L'utilisation d'autres accessoires ou pièces de rechange peut causer des blessures aux personnes et des dommages à la table élévatrice. En cas d'utilisation d'accessoires et de pièces de rechange non prescrits ou de composants supplémentaires de tiers, le fabricant décline toute responsabilité pour les dommages qui pourraient en résulter !</p>
---	--

16.1 Plateaux de travail en bois et en métal

Article	Description	N° d'art.
PLATEAU DE TRAVAIL EN HÊTRE MULTIPLEX	Pour HS 1200 GRANDE, à fixer sur le cadre, avec revêtement à l'huile de lin. <i>Dimensions plateforme = 2.000 x 1.000 x 30 mm poids env. 45kg</i>	200.200.00
PLAN DE TRAVAIL À TRAME PERFORÉE EN HÊTRE MULTIPLEX	Pour HS 1200 GRANDE, à fixer sur le cadre, avec revêtement à l'huile de lin. <i>Dimensions plateforme = 2.000 x 1.000 x 30 mm diamètre des trous \varnothing 22 mm Pas de la grille de trous = 100 mm poids env. 41 kg</i>	200.201.00
PLATEFORME ROTATIVE 360° AVEC PLATEAU EN TÔLE, LISSE	Pour HS 1200 GRANDE, montée sur table. Mouvement de rotation : Appuyé manuellement par une tringlerie à ressort avec poignée encastrée. Avec couronne de rotation sur roulements à billes, système de trame à 90° avec 4 x stop. <i>Dimensions plateforme = 2000 x 1000 x 30 mm hauteur de construction = 100 - 120 mm poids env. 100 kg</i>	200.215.00
PLAN DE TRAVAIL À TRAME PERFORÉE EN ACIER	Pour HS 1200 GRANDE, vissé sur le châssis en acier de haute qualité, usinage mécanique de haute précision, résistant à la corrosion et à l'usure grâce à la surface nitrurée au plasma, pour une utilisation dans les travaux de montage et comme plateau à souder pour travaux de soudure de précision. Plateau renforcé grâce à la soudure de plaques en acier en forme de cassette. <i>Rayons des trous = 2 mm, coins + bords R = 3/6 mm \varnothing des trous 16 mm trame 50 x 50 mm épaisseur env. 11,5 – 13 mm</i>	
16B-SYSTEM AVEC 50 MM JOUES LATÉRALES	<i>Dimensions plateforme = 2.400 x 800 x 50 mm hauteur des joues = 50 mm distance entre les trous (joues latérales) = 50 mm poids env. 320 kg</i>	200.430.16
SYSTEM 16 AVEC 100 MM JOUES LATÉRALES	<i>Dimensions plateforme = 2.000 x 1.000 x 100 mm hauteur des joues = 100 mm poids env. 290 kg distance entre les trous (joues latérales) = 25 mm</i>	200.431.16
SYSTEM 28 AVEC 200 MM JOUES LATÉRALES	<i>Rayons des trous = 3 mm, coins + bords R = 3/6 mm \varnothing des trous 28 mm trame 100 x 100 mm épaisseur env. 24,5 – 27 mm</i> <i>Dimensions plateforme = 2.000 x 1.000 x 100 mm hauteur des joues = 200 mm poids env. 662 kg distance entre les trous (joues latérales) = 50 mm</i>	200.433.28

Vous trouverez plus d'informations ainsi que des modèles préconfigurés dans notre [catalogue](#).

16.2 Accessoires pour panneaux perforés en bois

Article	Description	N° d'art.
SERRE-JOINT HORIZONTAL	Tenon de serrage avec filetage intérieur trapézoïdal, tige filetée et pièce de pression avec capuchon de protection. <i>Tige filetée réglable de 40 mm poids env. 1 kg</i>	200.607.22
SERRE-JOINT VERTICAL, RAIL 30 x 8,5 mm, PORTE-À-FAUX FIXE	Pour le serrage vertical de la pièce. <i>Porte-à-faux = 120 mm capacité de serrage jusqu'à 200 mm pivotant sur 360° poids env. 1 kg</i>	200.603.22
SERRE-JOINT VERTICAL, RAIL 22 x 8,5 mm, PORTE-À-FAUX FIXE	Pour le serrage vertical de la pièce. <i>Porte-à-faux = 100 mm capacité de serrage jusqu'à 200 mm pivotant sur 360° poids env. 1 kg</i>	200.710.22
SERRE-JOINT VERTICAL, RAIL 22 x 8,5 mm, PORTE-À-FAUX VARIABLE	Pour un positionnement précis et un serrage individuel lors du serrage vertical de la pièce à usiner. <i>Porte-à-faux : 30 - 150 mm capacité de serrage jusqu'à 200 mm pivotant sur 360° poids env. 1 kg</i>	200.711.22
SERRE-JOINT VERTICAL, RAIL 22 x 8,5 mm, PORTE-À-FAUX FIXE, POIGNÉE À LEVIER AVEC MÉCANISME À CLIQUET	La poignée à levier avec mécanisme d'encliquetage offre un serrage dosé, rapide et sans vibration lors du serrage vertical de la pièce. <i>Porte-à-faux = 100 mm capacité de serrage jusqu'à 200 mm pivotant sur 360° poids env. 1 kg</i>	200.712.22
SERRE-JOINT VERTICAL, RAIL 22 x 8,5 mm, PORTE-À-FAUX VARIABLE, POIGNÉE À LEVIER AVEC MÉCANISME À CLIQUET	La poignée à levier avec mécanisme d'encliquetage offre un serrage dosé, rapide et sans vibration lors du serrage vertical de la pièce. <i>Porte-à-faux = 100 mm capacité de serrage jusqu'à 200 mm pivotant sur 360° poids env. 1 kg</i>	200.713.22
SERRE-JOINT VERTICAL À UNE MAIN, RAIL 11 X 5 MM	Pour le serrage vertical des pièces à usiner. <i>Porte-à-faux = 70 mm capacité de serrage jusqu'à 150 mm pivotant sur 360° force de serrage jusqu'à 60 kg poids env. 1 kg</i>	200.714.22
VÉRIN HORIZONTAL DE SERRAGE RAPIDE	Avec 1 boulon de verrouillage et fiche de blocage pour un serrage vigoureux, mais en douceur. <i>Portée = 35 mm adaptation automatique = 13 mm force de serrage 250 kg poids env. 1 kg</i>	200.715.22
VÉRIN VERTICAL DE SERRAGE RAPIDE	Avec 1 boulon de verrouillage et fiche de blocage pour un serrage vigoureux, mais en douceur. <i>Portée = 60 mm adaptation automatique = 35 mm force de serrage 250 kg poids env. 1 kg</i>	200.716.22
ÉTAU À RÉGLAGE RAPIDE	Avec 2 boulons de verrouillage. <i>Largeur des mâchoires = 100 mm portée max. 100 mm poids env. 4 kg</i>	200.609.22
PLOT DE CALAGE ROND	Avec surface de contact fraisée comme contrepèce pour le serrage des pièces, le plot peut aussi être utilisé comme butée directe de la pièce à usiner. Fabriqué en plastique POM noir. <i>Plot \varnothing = 40 / 22 mm longueur = 40 mm</i>	200.602.22
BUTÉE FIXE AVEC 1 BOULON DE VERROUILLAGE ET FICHE DE BLOCAGE	À utiliser avec le vérin à renvoi d'angle pour le serrage et la fixation des pièces avec boulon de verrouillage et fiche de blocage. <i>Poids env. 1 kg</i>	200.601.22

Pour la suite, voir ⇒ page suivante

Suite « 16.2 Accessoires pour panneaux perforés en bois »

Article	Description	N° d'art.
VÉRIN DE SERRAGE À RENVOI D'ANGLE AVEC 2 BOULONS D'ACCROCHAGE	Offre une bonne stabilité sur le plan de travail à trame perforée et permet un serrage vigoureux homogène. <i>Course utile = 130 mm plaque d'appui = 100 x 78 mm force de serrage jusqu'à 500 kg longueur totale = 260 mm poids env. 4 kg</i>	200.608.22
RAIL ANTIDÉRAPANT	Une pièce de rail antidérapant d'une longueur de 600 mm ou 1200 mm et 2 boulons d'indexage pour tous les panneaux perforés d'un diamètre de trou de 22 mm compatibles pour le traitement antidérapant d'objets sans serrage supplémentaire. <i>Longueur = 600 ou 1200 mm poids env. 2 resp. 3 kg</i>	L = 600 mm : 200.612.22 L = 1200 mm : 200.610.22
RAIL À EXTENSION TRANSVERSALE AVEC REVÊTEMENT EN FEUTRE³	Une pièce rail d'extension transversale avec revêtement en feutre à fixer sur le plan de travail de 30 mm d'épaisseur en vue de l'élargissement du plan de travail. <i>L = 1300 mm rallonge élargissable jusqu'à 1800 mm poids env. 5 kg</i>	200.606.00
ÉLÉMENTS PLATEAU AVEC BROSSÉ³	Support idéal pour poser les pièces/panneaux avec précaution et sans les rayer pendant l'usinage. A visser sur un panneau en bois. <i>Dimensions plate-forme individuel = 499 x 99 mm hauteur des brosses = 15 mm Ø des brosses = 0,4 mm charge par m² env. 20 kg poids env. 8 kg unité d'emballage 1m²</i>	200.500.00

16.3 Accessoires pour panneau perforé métallique (No d'art. 200.115.00)

Utilisable uniquement pour les panneaux perforés en métal de 4 mm d'épaisseur avec des trous de Ø 28mm !

Article	Description	N° d'art.
BOULON À SERRAGE RAPIDE, COURT RÉGLABLE	Élément de raccordement idéal à fermeture par rotation pour les accessoires des plans de travail à trame perforée en acier avec Ø 28 mm. La bague de réglage permet le réglage individuel de la cote de serrage. Cela permet le serrage de gabarit laser ou d'outils fabriqués par le client sur la trame perforée. Surface : nitrurée. <i>Longueur = 115 mm cote de serrage 25 - 50 mm</i>	200.800.28
BOULON DE SERRAGE RAPIDE, LONG RÉGLABLE	Élément de raccordement idéal à fermeture par rotation pour les accessoires des plans de travail à trame perforée en acier avec Ø 28 mm. La bague de réglage permet le réglage individuel de la cote de serrage. Cela permet le serrage de gabarit laser ou d'outils fabriqués par le client sur la trame perforée. Surface : nitrurée. <i>Longueur = 140 mm cote de serrage 50 - 75 mm</i>	200.801.28
VÉRIN DE SERRAGE À RENVOI D'ANGLE AVEC 2 BOULONS D'ACCROCHAGE	Permet un maintien en toute sécurité sur le plan de travail à trame perforée en métal (trame : 100 mm, épaisseur : 4 mm) et un serrage vigoureux homogène. <i>Course utile = 130 mm plaque d'appui = 100 x 78 mm Force de serrage jusqu'à 500 kg longueur totale 260 mm poids env. 4 kg</i>	200.803.28
BUTÉE FIXE AVEC 1 BOULON DE VER- ROUILLAGE ET FICHE DE BLOCAGE	À utiliser avec le vérin à renvoi d'angle pour le serrage et la fixation des pièces avec boulon de verrouillage et fiche de blocage sur le plan de travail à trame perforée en métal (épaisseur : 4 mm). <i>poids env. 1 kg</i>	200.804.28
SERRE-JOINT VERTICAL, RAIL 22 x 8,5 mm, PORTE-À-FAUX FIXE	Pour le serrage vertical de pièces sur panneau perforé métallique de 4 mm. <i>Capacité de serrage jusqu'à 200 mm pivotant à 360° poids env. 1 kg</i>	200.805.28

Pour la suite, voir ⇒ page suivante

³ **Note** : Utilisable également sur le plateau de travail de 30 mm en hêtre multiplex (n° d'art. 200.200.00) sans grille de trous.

Fortsetzung „16.3 Zubehör für Metall-Lochrasterplatte (Art.-Nr. 200.115.00)“

Article	Description	N° d'art.
SERRE-JOINT VERTICAL, RAIL 22 x 8,5 mm, PORTE-À-FAUX VARIABLE	Pour un positionnement précis et un serrage individuel pendant le serrage vertical de la pièce à usiner sur le plan de travail à trame perforée en métal (épaisseur : 4 mm). <i>Porte-à-faux, réglable en continu 30 - 150 mm capacité de serrage jusqu'à 200 mm pivotant 360° poids env. 1 kg</i>	200.806.28
VÉRIN HORIZONTAL DE SERRAGE RAPIDE	Avec 1 boulon d'accrochage et fiche de blocage pour un serrage puissant et doux sur le plateau perforé en métal (épaisseur : 4 mm). <i>Portée = 35 mm adaptation automatique = 13 mm force de serrage = 250 kg poids env. 1 kg</i>	200.807.28
VÉRIN VERTICAL DE SERRAGE RAPIDE	Avec 1 boulon d'accrochage et fiche de blocage pour un serrage puissant et doux sur le plateau perforé en métal (épaisseur : 4 mm). <i>Portée = 60 mm adaptation automatique = 35 mm force de serrage = 250 kg poids env. 1 kg</i>	200.809.28
BUTÉE UNIVERSELLE 150L	Serrage flexible avec boulon de serrage rapide grâce au trou oblong. Surface : nitrurée. <i>Longueur = 150 mm largeur = 50 mm épaisseur du matériau = 25 mm plage de réglage 0 - 100 mm</i>	200.816.28
BUTÉE UNIVERSELLE 225L	Serrage flexible avec boulon de serrage rapide grâce à la combinaison du trou oblong et du perçage du système. Surface : nitrurée. <i>Longueur = 225 mm largeur = 50 mm épaisseur du matériau = 25 mm plage de réglage 0 - 100 mm</i>	200.817.28
BUTÉE UNIVERSELLE 250L	Serrage flexible avec boulon de serrage rapide grâce au trou oblong. Surface : nitrurée. <i>Longueur = 250 mm largeur = 50 mm épaisseur du matériau = 25 mm plage de réglage 0 - 200 mm</i>	200.815.28
BUTÉE UNIVERSELLE 75L	Serrage flexible avec boulon de serrage rapide grâce au trou oblong. Surface : nitrurée. <i>Longueur = 75 mm largeur = 50 mm hauteur = 75 mm épaisseur du matériau = 25 mm</i>	200.818.28
BUTÉE UNIVERSELLE 175WL	Serrage flexible avec boulon de serrage rapide grâce à la combinaison du trou oblong et du perçage du système. Surface : nitrurée. <i>Longueur = 175 mm largeur = 50 mm hauteur = 175 mm épaisseur du matériau = 25 mm</i>	200.819.28
BUTÉE UNIVERSELLE 175VL	Serrage avec boulon de serrage rapide grâce aux perçages du système. Surface : nitrurée. <i>Longueur = 175 mm largeur = 50 mm hauteur = 175 mm épaisseur du matériau = 25 mm</i>	200.820.28
BUTÉE UNIVERSELLE 200L	Serrage flexible avec boulon de serrage rapide grâce à la combinaison du trou oblong et des perçages du système. La plaque de tête supplémentaire offre d'autres combinaisons possibles, par ex, autres équerres, serre-joints, etc. Surface : nitrurée. <i>Longueur = 175 mm largeur = 50 mm hauteur = 200 mm épaisseur du matériau = 25 mm</i>	200.821.28
BUTÉE UNIVERSELLE 175SL	Serrage flexible avec boulon de serrage rapide grâce à la combinaison du trou oblong et du perçage du système. Surface : nitrurée. <i>Longueur = 175 mm largeur = 50 mm hauteur = 75 mm épaisseur du matériau = 25 mm</i>	200.822.28
BUTÉE UNIVERSELLE 175L	Serrage flexible avec boulon de serrage rapide grâce à la combinaison du trou oblong et de 3 perçages du système. Surface : nitrurée. <i>Longueur = 175 mm largeur = 50 mm hauteur = 175 mm épaisseur du matériau = 25 mm</i>	200.823.28
BUTÉE EXCENTRIQUE Ø 100 MM	La butée excentrique permet une fixation compacte des éléments grâce à une simple rotation continue. Fixation par boulon à dégagement rapide. Peut également être utilisé comme support. Surface : nitrurée. <i>Épaisseur du matériau = 25 mm diamètre Ø 100 mm</i>	200.824.28
VÉRIN HYDRAULIQUE MANUEL	Avec 2 boulons de verrouillage. <i>Course de pressage = 60 mm force de pressage = 2000 kg plaque d'appui = 140 x 80 mm longueur totale 310 mm poids env. 12 kg</i>	200.825.28

16.4 Accessoires pour panneau perforé en acier⁴ avec trous de Ø 16 mm

Article	Description	N° d'art.
BOULON À SERRAGE RAPIDE, COURT AVEC FERMETURE PAR ROTATION	Élément de raccordement idéal à fermeture par rotation pour les accessoires des plans de travail à trame perforée en acier avec Ø 16 mm. Les grandes billes protègent le chanfrein des perçages et réduisent la friction interne. Surface : nitrurée. <i>Longueur = 53 mm trame perforée Ø 16 mm</i>	200.850.16
BOULON À SERRAGE RAPIDE, COURT RÉGLABLE	Élément de raccordement idéal à fermeture par rotation pour les accessoires des plans de travail à trame perforée en acier avec Ø 16 mm. La bague de réglage permet le réglage individuel de la cote de serrage. Cela permet le serrage de gabarit laser ou d'outils fabriqués par le client sur la trame perforée. Surface : nitrurée. <i>Longueur = 78 mm cote de serrage 12 - 24 mm</i>	200.851.16
BOULON DE SERRAGE RAPIDE, LONG RÉGLABLE	Élément de raccordement idéal à fermeture par rotation pour les accessoires des plans de travail à trame perforée en acier avec Ø 16 mm. La bague de réglage permet le réglage individuel de la cote de serrage. Cela permet le serrage de gabarit laser ou d'outils fabriqués par le client sur la trame perforée. Surface : nitrurée. <i>Longueur = 78 mm cote de serrage 12 - 24 mm</i>	200.852.16
BUTÉE UNIVERSELLE 115L	Serrage flexible avec boulon de serrage rapide grâce à la combinaison du trou oblong et du perçage du système. Surface : nitrurée. <i>Longueur = 115 mm largeur = 30 mm épaisseur du matériau = 12 mm plage de réglage = 50 mm</i>	200.853.16
BUTÉE ET ÉQUERRE DE BRIDAGE 90L	Serrage flexible avec boulon de serrage rapide grâce à la combinaison du trou oblong et de 3 perçages du système. Surface : nitrurée. <i>Longueur = 90 mm largeur = 30 mm hauteur = 90 mm épaisseur du matériau = 12 mm</i>	200.854.16
BUTÉE ET ÉQUERRE DE BRIDAGE 90X	Serrage flexible avec boulon de serrage rapide grâce à la combinaison du trou oblong et du perçage du système. Surface : nitrurée. <i>Longueur = 90 mm largeur = 30 mm hauteur = 25 mm épaisseur du matériau = 12 mm</i>	200.855.16
BUTÉE ET ÉQUERRE DE BRIDAGE 300G	Serrage flexible avec boulon de serrage rapide grâce à la combinaison du trou oblong et des perçages du système. S'emploie de nombreuses manières, par ex. comme rallonge de table. Surface : nitrurée. <i>Longueur = 150 mm largeur = 49 mm hauteur = 300 mm épaisseur du matériau = 12 mm</i>	200.856.16
SERRE-JOINT VERTICAL, RAIL 20 x 13 MM PORTE-À-FAUX VARIABLE	Pour un positionnement précis et un serrage individuel pendant le serrage vertical de la pièce à usiner. Surface : brunie. <i>Porte-à-faux réglable en continu 35 - 125 mm capacité de serrage jusqu'à 200 mm pivotant à 360°</i>	200.857.16
BUTÉE EXCENTRIQUE Ø 75 MM	La butée excentrique permet une fixation compacte des éléments grâce à une simple rotation continue. Fixation par boulon à dégagement rapide. Peut également être utilisé comme support. Surface : nitrurée. <i>Épaisseur du matériau = 12 mm diamètre Ø = 75 mm</i>	200.858.16
LOT D'ACCESSOIRES BASIC 1	Accessoires de base pour votre panneau perforé en acier avec trous de 16 mm. Le kit contient les pièces suivantes : <ul style="list-style-type: none"> • 12 x boulons à serrage rapide (No d'art. 200.850.16) • 4 x butées et équerres de bridage 90X ((No d'art. 200.855.16) • 2 x butées et équerres de bridage 90L (No d'art. 200.854.16) • 8 x butées universelles 115L (No d'art. 200.853.16) • 4 x serre-joints verticaux (No d'art. 200.857.16) • 1 x butée excentrique (No d'art. 200.858.16) <i>Poids env. 15 kg</i>	200.870.16

⁴ Pour plaques à trous en acier avec trous de 16 mm (No d'art. 200.400.16 et No d'art. 200.212.16)

16.5 Accessoires pour panneau perforé en acier⁵ avec trous de \varnothing 28 mm

Article	Description	N° d'art.
BOULON À SERRAGE RAPIDE, COURT AVEC FERMETURE PAR ROTATION	Élément de raccordement idéal pour le serrage de 2 composants à fermeture par rotation pour les accessoires des plans de travail à trame perforée en acier avec \varnothing 28 mm. Les grandes billes protègent le chanfrein des perçages et réduisent la friction interne. Surface : nitrurée. <i>Longueur = 95 mm trame de perforation \varnothing = 28 mm</i>	200.880.28
BOULON DE SERRAGE RAPIDE, LONG AVEC FERMETURE PAR ROTATION	Élément de raccordement idéal pour le serrage de 3 composants à fermeture par rotation pour les accessoires des plans de travail à trame perforée en acier avec \varnothing 28 mm. Les grandes billes protègent le chanfrein des perçages et réduisent la friction interne. Surface : nitrurée. <i>Longueur = 120 mm trame de perforation \varnothing = 28 mm</i>	200.881.28
BOULON À SERRAGE RAPIDE, COURT RÉGLABLE	Élément de raccordement idéal à fermeture par rotation pour les accessoires des plans de travail à trame perforée en acier avec \varnothing 28 mm. La bague de réglage permet le réglage individuel de la cote de serrage. Cela permet le serrage de gabarit laser ou d'outils fabriqués par le client sur la trame perforée. Surface : nitrurée. <i>Longueur = 120 mm cote de serrage 25 - 50 mm</i>	200.800.28
BOULON DE SERRAGE RAPIDE, LONG RÉGLABLE	Élément de raccordement idéal à fermeture par rotation pour les accessoires des plans de travail à trame perforée en acier avec \varnothing 28 mm. La bague de réglage permet le réglage individuel de la cote de serrage. Cela permet le serrage de gabarit laser ou d'outils fabriqués par le client sur la trame perforée. Surface : nitrurée. <i>Longueur = 140 mm cote de serrage 50 - 75 mm</i>	200.801.28
BUTÉE UNIVERSELLE 150L	Serrage flexible avec boulon de serrage rapide grâce au trou oblong. Surface : nitrurée. <i>Longueur = 150 mm largeur = 50 mm épaisseur du matériau = 25 mm plage de réglage 0 - 100 mm</i>	200.816.28
BUTÉE UNIVERSELLE 225L	Serrage flexible avec boulon de serrage rapide grâce au trou oblong. Surface : nitrurée. <i>Longueur = 225 mm largeur = 50 mm épaisseur du matériau = 25 mm plage de réglage 0 - 100 mm</i>	200.817.28
BUTÉE ET ÉQUERRE DE BRIDAGE 175L	Serrage flexible avec boulon de serrage rapide grâce à la combinaison du trou oblong et des perçages du système. Surface : nitrurée. <i>Longueur = 175 mm largeur = 50 mm hauteur = 75 mm épaisseur du matériau = 25 mm</i>	200.823.28
BUTÉE ET ÉQUERRE DE BRIDAGE 300G	Serrage flexible avec boulon de serrage rapide grâce à la combinaison du trou oblong et des perçages du système. S'emploie de nombreuses manières, par ex. comme rallonge de table. Surface : nitrurée. <i>Longueur = 200 mm largeur = 75 mm hauteur = 300 mm épaisseur du matériau = 27 mm</i>	200.834.28
SERRE-JOINT ORIENTABLE À 360° RAIL 30 x 14 mm	Pour un positionnement précis et un serrage individuel pendant le serrage de la pièce à usiner. Le prisme du serre-joint est interchangeable. <i>Hauteur = 310 mm capacité de serrage jusqu'à 300 mm pivotement radial et vertical à 360°</i>	200.829.28
SERRE-JOINT VERTICAL PORTE-À-FAUX VARIABLE RAIL 30 x 14 mm	Pour un positionnement précis et un serrage individuel pendant le serrage vertical de la pièce à usiner. Le prisme du serre-joint est interchangeable. <i>Hauteur = 310 mm capacité de serrage jusqu'à 300 mm pivotement radial et vertical à 360°</i>	200.830.28
PRISMA INTERCHANGEABLE	Avec collerette vissée. <i>Diamètre \varnothing = 50 mm angle d'entaille en haut 135° poids env. 1 kg</i>	200.831.28

⁵ Seulement pour plaque à trous en acier avec trous de 28 mm (No d'art. 200.431.28)

16.6 Conversion du modèle HS 1200 GRANDE | FH en AH

Le modèle hydraulique à pédale FH peut être converti à l'hydraulique sur batterie avec l'option suivante :

Article	Description	N° d'art.
BATTERIE HYDRAULIQUE ENTRAÎNEMENT AVEC BOUTON MANUEL POUR MONTÉE/DESCENTE	<p>Pour la conversion de la HS 1200 GRANDE FH en HS 1200 GRANDE AH avec batterie. L'unité d'entraînement est installée dans le cadre au sol dans un bac en tôle fermé. Avec batterie sans entretien, chargeur et fiche de sécurité 230 V inclus, ainsi que bouton manuel pour monter/descendre avec câble de 3 m de long.</p> <p><i>Groupe électrogène 12 V réservoir 4,7 l batterie 12 V / 38 Ah poids env. 45 kg</i></p>	200.351.00

16.7 Options pour le modèle HS 1200 GRANDE | AH

Article	Description	N° d'art.
BOUTON MANUEL AVEC CÂBLE SPIRALÉ³	<p>Au lieu du câble normal, bouton d'arrêt d'urgence inclus.</p> <p><i>Longueur du câble = 2 m</i></p>	200.349.00
RADIOCOMMANDE POUR L'HYDRAULIQUE SUR BATTERIE⁶	<p>Commande sans fil pour monter/descendre.</p>	190.151.00

Vous trouverez plus d'informations ainsi que des modèles préconfigurés dans notre [catalogue](#).

⁶ Seulement pour le modèle HS 1200 | AH resp. en cas de présence d'une batterie hydraulique.

Déclaration de conformité CE

au sens de la directive CE Machines 2006/42/CE, annexe II A

Par la présente, nous déclarons :

Fa. Reinhold Beck
Maschinenbau GmbH
Im Grund 23
DE 72505 Krauchenwies (Allemagne)
Téléphone : 0049 - 7576 962 978 0
Téléfax : 0049 - 7576 962 978 90

que la machine que nous fabriquons

Modèle: **HS 1200 GRANDE | FH et HS 1200 GRANDE | AH**
Désignation du type : Table élévatrice
Numéro de série :
Année de construction :

dans la version mise à disposition, à la directive CE sur les machines 2006/42/CE et aux directives suivantes est conforme aux autres directives :

Les normes harmonisées suivantes ont été appliquées lors de la fabrication de la machine :

- **EN ISO 12100:2010** Sécurité des machines - Principes généraux de conception -
Appréciation du risque et réduction du risque
- **EN 1570-1:2011** Exigences de sécurité pour les tables élévatrices

Nom de famille : Beck
Prénom : Reinhold
Position : Gérant

Krauchenwies, 26.05.2023

Lieu et date



Signature